

**EDITAL**  
**PROCESSO LICITATÓRIO Nº 082/2023**  
**TOMADA DE PREÇO PÚBLICA Nº 015/2023**

A **PREFEITURA MUNICIPAL DE SERRITA (PE)**, com sede na Rua Barbosa Lima, 63, centro, Serrita, Estado de Pernambuco, inscrito no CNPJ sob o nº **11.361.250-0001/73** através da sua Comissão de Licitação nomeada pela Portaria Nº. 313/2023 de 08 de agosto de 2023, conforme autorização do Sr. Prefeito torna público aos interessados que, pelos termos deste e seus documentos aplicáveis, realizará **TOMADA DE PREÇO** para execução, sob regime de **EMPREITADA POR PREÇO GLOBAL**, visando à **CONTRATAÇÃO DE EMPRESA ESPECIALIZADA EM SERVIÇOS DE ENGENHARIA PARA PAVIMENTAÇÃO EM PARALELEPÍPEDO DE DIVERSAS RUAS DA SEDE E DISTRITO DO MUNICÍPIO DE SERRITA/PE**.

Os envelopes contendo os documentos de habilitação e propostas serão recebidas até o dia **02 DE JANEIRO DE 2024**, onde nesta data a partir das **09:00 horas** ocorrerá a abertura dos envelopes para julgamento dos documentos de habilitação, ou caso não haja expediente nesta data, no primeiro dia útil subsequente, no mesmo horário, na sala de reuniões da Comissão Permanente de Licitação da Prefeitura Municipal de Serrita, Estado de Pernambuco, situada à Rua Barbosa Lima, 63 – Centro – Serrita – PE.

Esta TOMADA DE PREÇO pública se regerá pela Lei Federal 8.666 de 21 de junho de 1993 e suas alterações posteriores, à Lei Complementar nº 123, de 2006 e Lei Complementar 147/2014, pela Instrução Normativa MARE nº. 05, de 21 de julho de 1995, republicada no Diário Oficial da União de 19 de abril de 1996, bem como à legislação correlata e demais exigências previstas neste Edital e seus Anexos.

São partes integrantes deste Edital:

I – MINUTA DE CONTRATO

II - MINUTA DA PROPOSTA DE PREÇOS

III – MODELO DE DECLARAÇÕES

IV - PROJETO BÁSICO COM ESPECIFICAÇÃO DO OBJETO COM PLANILHA MÁXIMA DE CUSTO, PLANILHA DE COMPOSIÇÃO DE BDI E CRONOGRAMA DE EXECUÇÃO FÍSICO-FINANCEIRO.

## **1. OBJETO DA LICITAÇÃO**

**1.1. OBJETO: CONTRATAÇÃO DE EMPRESA ESPECIALIZADA EM SERVIÇOS DE ENGENHARIA PARA PAVIMENTAÇÃO EM PARALELEPÍPEDO DE DIVERSAS RUAS DA SEDE E DISTRITO DO MUNICÍPIO DE SERRITA/PE.**

**VALOR ESTIMADO: R\$ 280.736,68 (duzentos e oitenta mil setecentos e trinta e seis reais e sessenta e oito centavos).**

## **2. DAS CONDIÇÕES DE PARTICIPAÇÃO**

2.1. Poderão participar deste certame licitatório os interessados pertencentes ao ramo de atividade referente ao objeto da licitação, cujo objeto social seja compatível com o que se licita, conforme disposto nos respectivos atos constitutivos, e que comprovem possuir os requisitos mínimos de qualificação exigidos no Edital.

### **2.2. Não poderão participar desta licitação:**

2.2.1. Empresas estrangeiras que não estejam em funcionamento no País;

- 2.2.2. Empresas em dissolução ou em liquidação;
- 2.2.3. Empresas que tenham recebido a penalidade de suspensão de licitar e contratar com o órgão licitante;
- 2.2.4. Empresas que tenham sido penalizadas com a declaração de inidoneidade por qualquer órgão ou entidade da Administração Pública;
- 2.2.5. Empresas impedidas de licitar e de contratar com o Estado de Pernambuco, nos termos do artigo 7º da Lei nº 10.520, de 2002, e decretos regulamentadores;
- 2.2.6. Empresas que estejam proibidas de contratar com a Administração Pública, em razão de sanção restritiva de direito decorrente de infração administrativa ambiental, nos termos do artigo 72, § 8º, inciso V, da Lei nº 9.605, de 1998;
- 2.2.7. Quaisquer interessados que se enquadrem nas vedações previstas no artigo 9º da Lei nº 8.666, de 1993.

### **3.0. DO CONSÓRCIO**

- 3.1. Será permitida a participação de empresas reunidas em consórcio, atendidas as condições previstas no art. 33 da Lei nº 8.666/93 e no presente Edital;
- 3.2. Os consorciados devem apresentar compromisso de constituição do consórcio, por escritura pública ou documento particular registrado em Cartório de Registro de Títulos e Documentos, discriminando a empresa líder, a participação de cada uma das empresas e a responsabilidade solidária dos consorciados por atos praticados na fase de licitação e no decorrer da execução do contrato;
- 3.3. Para o fim de comprovar a habilitação jurídica e a regularidade fiscal e trabalhista, cada consorciado deve apresentar os documentos exigidos nos subitens 5.4.1 e 5.4.2 deste Edital;
- 3.4. Para a prova da qualificação técnica, cada empresa consorciada deverá apresentar o documento previsto no subitem 5.4.3, referentes à habilitação técnico-profissional, será admitido o simples somatório do acervo de cada consorciado para a constituição do todo;
- 3.5. A fim de comprovar a qualificação econômico-financeira, exige-se que cada consorciado apresente certidão negativa de falência ou recuperação judicial, expedida pelo distribuidor ou distribuidores (caso exista mais de um) da sede do licitante, ou de seu domicílio ou no caso de empresas em recuperação judicial, que já tenham tido o plano de recuperação homologado em juízo, certidão emitida pela instância judicial competente que certifique que a licitante está apta econômica e financeiramente a participar do procedimento licitatório, além de suas demonstrações financeiras e a existência dos índices mínimos previstos no subitem 5.4.4, deste Edital;
- 3.6. No atendimento da exigência de apresentação de garantia de participação, contemplada no item 13. deste Edital, qualquer uma das empresas poderá comprová-lo.
- 3.7. O prazo de duração do consórcio deve, no mínimo, coincidir com o prazo de vigência do contrato;
- 3.8. Qualquer alteração na composição do consórcio, inclusive quanto à indicação da empresa líder, deverá ser previamente autorizada pela Administração, a fim de se verificar se permanecem válidas as condições de habilitação do consórcio, não se admitindo a inclusão posterior de empresa que não seja uma de seus componentes originais.

### **4.0. – DA FORMA DE APRESENTAÇÃO DOS ENVELOPES**

4.1. Os documentos relativos à habilitação e à proposta de preços deverão ser entregues separadamente, em envelopes lacrados, opacos e rubricados, com a identificação do licitante, contendo as seguintes identificações:

**ENVELOPE Nº 01 – DOCUMENTOS DE HABILITAÇÃO**

MUNICÍPIO DE SERRITA (PE)  
TOMADA DE PREÇO Nº 015/2023

**CONTRATAÇÃO DE EMPRESA ESPECIALIZADA EM SERVIÇOS DE ENGENHARIA PARA PAVIMENTAÇÃO EM PARALELEPÍEDO DE DIVERSAS RUAS DA SEDE E DISTRITO DO MUNICÍPIO DE SERRITA/PE.**

[Razão social]

[Endereço, telefone do licitante]

**ENVELOPE Nº 02 – PROPOSTA DE PREÇO**

MUNICÍPIO DE SERRITA (PE)  
TOMADA DE PREÇO Nº 015/2023

**CONTRATAÇÃO DE EMPRESA ESPECIALIZADA EM SERVIÇOS DE ENGENHARIA PARA PAVIMENTAÇÃO EM PARALELEPÍEDO DE DIVERSAS RUAS DA SEDE E DISTRITO DO MUNICÍPIO DE SERRITA/PE.**

[Razão social]

[Endereço, telefone do licitante]

4.2. Os envelopes que não forem entregues nas condições acima estipuladas não serão aceitos como proposta nem habilitação.

4.3. Os documentos provenientes do exterior deverão ser redigidos na língua oficial do país de origem e traduzidos para a língua portuguesa, por tradutor juramentado, com reconhecimento de firmas por notário público, reconhecido pela autoridade consular brasileira do local.

**5. DOCUMENTOS DE HABILITAÇÃO**

5.1. Os documentos de habilitação poderão ser apresentados em original ou em cópia autenticada por cartório competente ou por servidor integrante da Comissão de Licitação.

5.1.1. A autenticação de cópias, para efeito de atendimento ao disposto no caput, poderá ocorrer mediante a apresentação do documento original, em até 24 (vinte e quatro) horas anterior à sessão de abertura dos documentos de Habilitação.

5.1.2. Em nenhuma hipótese, tais documentos poderão conter borrões, emendas, rasuras, entrelinhas ou o uso de corretivo.

5.2. Os documentos/certidões que não apresentarem prazo de validade serão considerados válidos por um período de 60 (sessenta) dias de sua emissão, salvo previsão prazo diverso em lei ou em norma infra legal, ficando o licitante responsável por juntar a respectiva comprovação.

**5.3. Os documentos de habilitação devem ser apresentados em uma única via, com todas as folhas rubricadas e enumeradas (sem efeito de inabilitação).**

5.4. Para a habilitação, o licitante deverá apresentar os documentos a seguir relacionados:

#### 5.4.1. RELATIVOS À HABILITAÇÃO JURÍDICA

- a. No caso de empresário individual: inscrição no Registro Público de Empresas Mercantis, a cargo da Junta Comercial da respectiva sede.
- b. No caso de sociedade empresária ou empresa individual de responsabilidade limitada -EIRELI: ato constitutivo, estatuto ou contrato social em vigor, devidamente registrado na Junta Comercial da respectiva sede, e, no caso de sociedades por ações, acompanhado de documentos de eleição de seus administradores;
  - b.1. Os documentos deverão estar acompanhados de todas as alterações ou da consolidação respectiva.
- c. No caso de sociedade simples: inscrição do ato constitutivo no Registro Civil das Pessoas Jurídicas do local de sua sede, acompanhada de prova da indicação dos seus administradores.
- d. No caso de empresa ou sociedade estrangeira em funcionamento no País: decreto de autorização;
- e) Cópia autenticada do RG e CPF dos sócios e seus respectivos representantes.
- f) Certificado de Registro de Fornecedores - (CRC - Certificado Registro Cadastral Vigente), emitido pela CPL.

#### 5.4.2. RELATIVOS À REGULARIDADE FISCAL E TRABALHISTA:

- a) Prova de inscrição no Cadastro Nacional de Pessoa Jurídica (CNPJ)
- b) Prova de inscrição no cadastro de contribuintes municipal ou estadual, conforme o caso, relativo ao domicílio ou sede do licitante, pertinente ao seu ramo de atividade e compatível com o objeto contratual;
- c) Prova de regularidade fiscal perante a Fazenda Nacional, efetuada mediante apresentação de certidão expedida conjuntamente pela Secretaria da Receita Federal do Brasil - RFB e pela Procuradoria-Geral da Fazenda Nacional - PGFN, referente a todos os Créditos Tributários Federais e à Dívida Ativa da União (DAU) por elas administrados. Essa certidão abrange inclusive os créditos tributários relativos às Contribuições Sociais previstas nas alíneas "a", "b" e "c" do parágrafo único do art. 11 da Lei nº 8.212/91, nos termos da Portaria Conjunta RFB/PGFN nº 1.751 de 02/10/2014;
- d) Prova de regularidade para com a Fazenda Estadual, do domicílio ou sede do licitante;
- e) Prova de regularidade para com a Fazenda Municipal, do domicílio ou sede do licitante;
- f) Prova de regularidade relativa ao Fundo de Garantia do Tempo de Serviço (FGTS), mediante Certificado de Regularidade do FGTS;
- g) Prova de inexistência de débitos inadimplidos perante a Justiça do Trabalho, mediante Certidão Negativa de Débitos Trabalhistas (CNDT), ou certidão positiva com efeitos de negativa.

**5.4.2.1.** A licitante microempresa ou empresa de pequeno porte, ou cooperativa enquadrada no artigo 34 da Lei nº 11.488, de 2007, deverá apresentar toda a documentação exigida para efeito de comprovação de regularidade fiscal, mesmo que esta apresente alguma restrição, sob pena de ser inabilitado.

**5.4.2.2.** Havendo alguma restrição na comprovação da regularidade fiscal, será assegurado às MICROEMPRESAS OU EMPRESAS DE PEQUENO PORTE o prazo de 05 (cinco) dias úteis, cujo termo inicial corresponderá ao momento em que o proponente for declarado o vencedor, prorrogáveis por igual período, a critério da Administração Pública, para a regularização da documentação, pagamento ou parcelamento do débito, e emissão de eventuais certidões negativas ou positivas com

efeito de certidão negativa (LC 147/2014), desde que seja apresentada a certidão mesmo que com restrição.

#### **5.4.3. RELATIVOS À QUALIFICAÇÃO TÉCNICA:**

5.4.3.1 Comprovação de registro ou inscrição na entidade de classe competente, compatível com o objeto da licitação, e que conste seu(s) responsável (eis) técnico(s);

5.4.3.1.1 No caso de a empresa licitante ou o responsável técnico não serem registrados ou inscritos no CREA ou no CAU do Estado de Pernambuco, deverão ser providenciados os respectivos vistos deste órgão regional quando da assinatura do contrato.

5.4.3.1.2 Para comprovar que o profissional acima referido pertence ao quadro permanente da licitante, no caso de não ser sócio da mesma, deverá ser apresentada cópia da sua Carteira de Trabalho e Previdência Social - CTPS, acompanhada da cópia do Livro de Registro de Funcionários ou Contrato de Prestação de Serviços, com firmas das partes devidamente reconhecidas por cartório competente, caso contrário, deverá ser apresentado documento que identifique as assinaturas dos signatários;

5.4.3.2. Atestado de capacidade técnica em nome da empresa nos moldes determinados pela Lei 8.666/93, que comprova a empresa licitante ter executado, a qualquer tempo, serviços e quantidades de obras similares, compatíveis com o objeto desta licitação, através de certidão e/ou atestado, fornecido(s) por pessoa(s) jurídica(s) de direito público ou privado, incluindo obrigatoriamente os seguintes serviços conforme relação a seguir:

<b>Letra</b>	<b>SERVIÇO</b>
<b>A</b>	<b>1. PAVIMENTO EM PARALELEPÍPEDOS</b>
<b>B</b>	<b>2. MEIO-FIO DE CONCRETO</b>
<b>C</b>	<b>3. DRENAGEM COM TUBULAÇÕES EM CONCRETO</b>
<b>D</b>	<b>4. CONCRETO CICLÓPICO</b>

5.4.3.3 A Empresa Licitante deverá comprovar que possui no seu quadro permanente, na data prevista para entrega da proposta, profissional de nível superior detentor de atestado(s) de capacidade técnica na execução de obra ou serviço de características semelhantes ao Objeto do presente certame, através de atestado(s) fornecido(s) por pessoa(s) jurídica(s) de direito público ou privado, devidamente certificado pelo CREA – Conselho Regional de Engenharia e Agronomia e/ou CAU – Conselho de Arquitetura e Urbanismo, referente à obra similar, incluindo obrigatoriamente os seguintes serviços ou similares planilhados no orçamento base, apresentados na(s) Certidões de Acervo Técnico - C.A.T.'s, relativas às parcelas de maior relevância e valor significativo indicadas abaixo:

<b>Letra</b>	<b>SERVIÇO</b>
<b>A</b>	<b>1. PAVIMENTO EM PARALELEPÍPEDOS</b>
<b>B</b>	<b>2. MEIO-FIO DE CONCRETO</b>
<b>C</b>	<b>3. DRENAGEM COM TUBULAÇÕES EM CONCRETO</b>
<b>D</b>	<b>4. CONCRETO CICLÓPICO</b>

5.4.3.4. A comprovação de acervo técnico descritas acima poderá ser feita por meio de atestados.

5.4.3.5. Para fins de qualificação técnica, não serão aceitas certidões de acervo técnico sem atestado e sem estarem acompanhadas das respectivas planilhas descritivas dos serviços executados, bem como atestados emitidos por pessoas físicas.

5.4.3.6. Para facilitar a análise da Comissão de Licitação, é recomendável que o licitante destaque (de preferência com caneta marca texto), nas referidas certidões, os serviços cuja experiência se pretende comprovar e o seu respectivo quantitativo. (Sem efeito de inabilitação).

5.4.3.7. A comprovação do vínculo do profissional detentor do atestado técnico poderá ser feita pelas seguintes formas: no caso de empregado da empresa, por meio da Carteira de Trabalho e Previdência Social; no caso de sócio, através do contrato/estatuto social; no caso de prestador de serviços, mediante contrato escrito firmado com o licitante ou declaração de compromisso de vinculação futura, caso o licitante se sagra vencedor do certame.

5.4.3.8. No decorrer da execução da obra, os profissionais de que trata este subitem poderão ser substituídos, nos termos do artigo 30, §10, da Lei n° 8.666, de 1993, por profissionais de experiência equivalente ou superior, desde que a substituição seja objeto de anuência do Contratante.

5.4.3.9. Não se admitem atestados de fiscalização, supervisão ou coordenação da execução de obras/serviços.

5.4.3.10. Atestado de visita ao local da obra emitido pela Prefeitura Municipal de Serrita, retirado pelo responsável técnico da empresa. A visita deverá ser efetivada até cinco dias antes do procedimento licitatório. O agendamento para a visita deverá ser realizado com o Engenheiro responsável da Prefeitura Municipal de Serrita junto ao endereço da licitante.

**5.4.3.10.1. – A empresa licitante, a seu critério, poderá declinar da visita técnica sendo, neste caso, necessário apresentar declaração formal assinada pelo responsável técnico, sob as penalidades da lei, que tem pleno conhecimento das condições e peculiaridades inerentes à natureza dos trabalhos, e sobre os locais dos serviços, assumindo total responsabilidade por esta declaração, ficando impedida, no futuro, de pleitear por força do conhecimento declarado, quaisquer alterações contratuais, de natureza técnica e/ou financeira.**

5.4.3.10.2. - As empresas licitantes que não visitarem o local da obra terão que obrigatoriamente apresentar declaração, demonstrando conhecimento sobre o local das obras;

5.4.3.10.3. - Os custos de visita aos locais das obras e serviços correrão por exclusiva conta da licitante.

#### **5.4.4 QUALIFICAÇÃO ECONÔMICO-FINANCEIRA:**

**a.** Certidão negativa de falência ou recuperação judicial, expedida pelo distribuidor ou distribuidores (caso exista mais de um) da sede do licitante, ou de seu domicílio ou no caso de empresas em recuperação judicial, que já tenham tido o plano de recuperação homologado em juízo, certidão emitida pela instância judicial competente que certifique que a licitante está apta econômica e financeiramente a participar do procedimento licitatório.

**b.** Balanço patrimonial e demonstrações contábeis do último exercício social, já exigíveis e apresentados na forma da lei, que comprovem a boa situação financeira da empresa, vedada a sua substituição por balancetes ou balanços provisórios, podendo ser atualizados por índices oficiais quando encerrados há mais de 3 (três) meses da data de apresentação da proposta;

**b.1.** O balanço patrimonial deverá estar assinado por contador ou por outro profissional equivalente, devidamente registrado no Conselho Regional de Contabilidade;

**b.2.** As empresas constituídas no exercício em curso deverão apresentar cópia do balanço de abertura ou cópia do livro diário contendo o referido balanço, inclusive com os termos de abertura e encerramento;

**b.3.** A boa situação financeira do licitante será avaliada pelos Índices de Liquidez Geral (LG), Solvência Geral (SG) e Liquidez Corrente (LC), resultantes da aplicação das fórmulas abaixo, com os valores extraídos de seu balanço patrimonial, acompanhados das respectivas memórias de cálculo:

$$LG = \frac{\text{ATIVO CIRCULANTE} + \text{REALIZÁVEL A LONGO PRAZO}}{\text{PASSIVO CIRCULANTE} + \text{EXIGÍVEL A LONGO PRAZO}} \geq 1,0$$

$$SG = \frac{\text{ATIVO CIRCULANTE}}{\text{PASSIVO CIRCULANTE} + \text{EXIGÍVEL A LONGO PRAZO}} \geq 1,0$$

$$LC = \frac{\text{ATIVO CIRCULANTE}}{\text{PASSIVO CIRCULANTE}} \geq 1,0$$

#### 5.4.5 DOCUMENTOS COMPLEMENTARES:

- a. Declaração de Cumprimento do disposto no Inciso XXXIII do Art. 7º da C.F/88, Dec. 4358/02 – Art.27, Inciso V, da Lei 8.666/93.
- b. Declaração de Conhecimento e cumprimentos de todas as condições do Edital
- c. Declaração de inexistência de fatos supervenientes
- d. Declaração de indicação das instalações e do aparelhamento e do pessoal técnico adequado e disponível para a realização do objeto da licitação, mediante a apresentação de relação explícita e da declaração formal de sua disponibilidade, nos termos do § 6º, do Art. 30, do Estatuto das Licitações.

#### 6.0. DA PROPOSTA DE PREÇOS (ENVELOPE Nº 02)

6.1. A proposta de preços, redigida em língua portuguesa, sem emendas, rasuras, acréscimos ou entrelinhas, datada, assinada e rubricada todas as suas folhas pelo licitante ou seu representante, deverá conter:

6.1.1. Carta proposta de preço, contendo o valor total e indicando expressamente o prazo de validade da proposta, conforme modelo contido no Anexo.

6.1.2. Planilhas de Quantidades e Preços, nos moldes do Anexo, preenchidas e assinadas por responsável técnico da empresa, apresentar também com respectiva composição de custo, em meio físico e digital (pen drive), contendo os itens, discriminações, unidades de mediação e quantidades para todos os itens.

6.1.2.1. Na hipótese de o pen drive mencionado no item 6.1.2 não ser apresentado em conjunto com a proposta de preços, o mesmo poderá ser solicitado pela Comissão de Licitação.

6.1.2.2. Nos preços propostos, deverão estar incluídos todos os impostos, taxas, seguros, materiais, ferramentas, bem como todas as despesas e obrigações relativas a salários, assistência médica, compromissos fiscais, equipamentos de segurança, individual e coletivo, BDI - Bonificações e Despesas Indiretas, e tudo o mais que for necessário à completa execução do objeto contratual.

6.1.2.3. Não serão admitidos, na proposta de preços, custos identificados mediante o uso da expressão “verba” ou de unidades genéricas.

6.1.2.4. Na composição dos preços unitários, o licitante deverá apresentar discriminadamente as parcelas relativas à mão-de-obra e aos materiais, equipamentos e serviços.

6.1.2.5. Nas propostas de preços, não poderão ser incluídos pagamentos antecipados de quaisquer etapas ou serviços.

6.1.3. Cronograma Físico-Financeiro, conforme modelo do Anexo, o qual deverá observar o cronograma de desembolso por período constante do Projeto Básico;

6.1.3.1. A programação de pagamento dos itens Administração Local e Manutenção do Canteiro de Obras deverá ser proporcional à execução financeira da obra.

6.1.4. Demonstrativo da composição analítica da Bonificação e Despesas Indiretas - BDI, com indicação percentual incidente sobre os preços unitários apresentados, de forma separada para a construção civil e o fornecimento de materiais/equipamentos ou para a aquisição e transporte de material betuminoso, conforme modelo constante do Anexo.

Para o caso específico das obras que envolvem material betuminoso:

6.1.4.1. O cálculo do BDI não deverá incluir os seguintes tributos: IRPJ e Contribuição Social sobre o Lucro Líquido (CSLL). Também não será possível prever no BDI parcelas como administração local, mobilização/desmobilização e instalação de canteiro de obra/equipamento, e quaisquer outros itens que possam ser apropriados como custo direto da obra, que devem ser cotados na planilha orçamentária;

6.1.4.2. Caso haja isenção de tributos, deverá ser apresentada a lei que concedeu a isenção.

6.1.4.3. As alíquotas de tributos cotadas pelo licitante não podem ser superiores aos limites estabelecidos na legislação tributária;

6.1.4.4. O percentual de ISS deve ser compatível com a legislação tributária do município de Serrita onde serão prestados os serviços previstos da obra.

6.1.4.5. As empresas optantes pelo Simples Nacional devem apresentar os percentuais de ISS, PIS e COFINS discriminados na composição do BDI de forma compatível com as alíquotas a que aquelas empresas estão obrigadas a recolher, previstas no Anexo da Lei Complementar nº 123/2006 e Lei Complementar 147/2014.

6.1.5. Composição dos Encargos Sociais, conforme modelo do Anexo;

6.2. O prazo de validade da proposta não poderá ser inferior a 60 (sessenta) dias, a contar da data de sua apresentação.

6.3. Não será admitida a alteração das propostas apresentadas, ressalvadas as mudanças de natureza formal destinadas a sanar evidentes erros materiais, sem nenhuma alteração do conteúdo e das condições referidas, desde que não venham a causar prejuízos aos demais licitantes.

6.4. Após a fase de habilitação, não cabe desistência da proposta, salvo por motivo justo decorrente de fato superveniente, devidamente comprovado e aceito pela Comissão, que se manifestará em ato específico, de forma motivada.

## **7.0. DA PARTICIPAÇÃO DE MICROEMPRESAS E EMPRESAS DE PEQUENO PORTE**

7.1. Se tratando o licitante de Microempresa ou Empresa de Pequeno Porte, o mesmo deverá apresentar, no momento do Credenciamento, para que possa gozar do tratamento diferenciado previsto na lei complementar nº 123/2006 e Lei Complementar 147/2014, a seguinte documentação.

I – Empresas optantes pelo Sistema Simples de Tributação, regido pela Lei nº. 9.317/96:

- a) Comprovante de opção pelo Simples obtido através do site da Secretaria da receita Federal, <https://www8.receita.fazenda.gov.br/SimplesNacional/aplicacoes.aspx?id=21>;





- b) Declaração, firmada pelo representante legal da empresa, de não haver nenhum dos impedimentos previstos no § 4º do Artigo 3º da LC 123/06, LC 147/2014.

II – Havendo alguma restrição na comprovação da regularidade fiscal, será assegurado às MICROEMPRESAS OU EMPRESAS DE PEQUENO PORTE o prazo de 05 (cinco) dias úteis, cujo termo inicial corresponderá ao momento em que o proponente for declarado o vencedor, prorrogáveis por igual período, a critério da Administração Pública, para a regularização da documentação, pagamento ou parcelamento do débito, e emissão de eventuais certidões negativas ou positivas com efeito de certidão negativa (LC 147/2014)

III - Empresas não optante pelo Sistema Simples de Tributação, regido pela Lei nº. 9317/96:

- a) Balanço Patrimonial e Demonstração do Resultado do Exercício – DRE comprovando ter receita bruta dentro dos limites estabelecidos nos incisos I e II do Artigo 3º da LC 123/06, LC 147/2014;
- b) Cópia da Declaração de Informação Econômico-Fiscais da Pessoa Jurídica – DIPJ e respectivo recibo de entrega, em conformidade com o Balanço e a DRE;
- c) Comprovante de inscrição e situação cadastral no Cadastro Nacional de Pessoa Jurídica – CNPJ;
- d) Cópia do contrato social e suas alterações; e
- e) Declaração, firmada pelo representante legal da empresa, de não haver nenhum dos impedimentos previstos nos incisos do § 4º do Artigo 3º da LC 123/06, LC 147/2014.

IV- A não regularização da documentação, no prazo previsto no item, implicará decadência do direito à contratação, sem prejuízo das sanções previstas no artigo 81 da Lei nº 8.666/1993, sendo facultado à Administração convocar os licitantes remanescentes, na ordem de classificação para a assinatura do contrato, ou revogar a licitação.

V- Nas contratações públicas da administração direta e indireta, autarquias e fundacional, federal estadual e municipal, deverá ser concedido tratamento diferenciado e simplificado para as microempresas e empresa de pequeno porte objetivando a promoção do desenvolvimento econômico e social no âmbito municipal e regional, a ampliação da eficiência das políticas públicas e o incentivo a inovação tecnológica, conforme Art. 47 da lei 147/2014.

VI- Os benefícios referidos no Art. 48 da lei 147/2014, poderão justificadamente estabelecer a prioridade de contratação para as microempresa e empresas de pequeno porte nos itens de contratação cujo valor seja de até R\$ 176,000,00 (cento e setenta e seis mil reais). Estes benefícios também estabelece a prioridade de contratação para as microempresas e empresas de pequeno porte sediadas local ou regionalmente, até o limite de 10% (dez por cento) do melhor preço válido, sendo este percentual sobre a proposta mais bem classificada e 10% (dez por cento) no caso de pregão quando superior ao melhor preço.

**“7.2 - Toda a documentação relacionada no item 7.1, inciso I, alínea “A” e “B” para efeito de comprovação da condição de Microempresa ou Empresa de Pequeno Porte, poderá ser substituído por certidão expedida pela Junta Comercial, nos termos da Instrução Normativa do DNRC nº 103, publicado no Diário Oficial do dia 22/05/2007.**

7.3.O julgamento das propostas apresentadas por empresas enquadradas no presente item obedecerá o procedimento previsto no subitem 9.7 do Edital.

## **8. DA SESSÃO PÚBLICA**

8.1. No dia, hora e local designados neste Edital, em ato público a Comissão de Licitação procederá à abertura da licitação.

8.2. Qualquer pessoa poderá assistir aos atos públicos citados no item anterior, mas somente deles participarão ativamente os licitantes ou seus representantes legais, através de documento conferindo-lhe poderes para a prática de todos os atos referentes ao processo, inclusive eventual renúncia a recursos, ou credenciados com os mesmos poderes do procurador, não sendo permitidas atitudes desrespeitosas ou que causem tumultos e perturbem o bom andamento dos trabalhos.

8.3. O credenciamento será feito por ocasião da abertura dos trabalhos pelo Presidente da Comissão de Licitação, mediante a constatação da documentação necessária para identificação do representante através de documento pessoal com fotografia do procurador para verificação no ato, desde que tais documentos estejam dentro do envelope de habilitação.

8.4. Somente participará da reunião de licitação um representante de cada licitante. Não será admitido que uma mesma pessoa represente mais de um licitante.

8.5. Depois de ultrapassado o horário para recebimento dos envelopes, nenhum outro será recebido, tampouco serão permitidos quaisquer adendos ou esclarecimentos relativos à documentação ou proposta de preços apresentadas, salvo o disposto no item 6.3 do presente Edital.

8.6. A seguir, serão identificados os licitantes e se procederá à abertura dos Envelopes nº 01 - Documentos de Habilitação, cujo conteúdo será rubricado pelos membros da Comissão de Licitação.

8.7. Como condição prévia ao exame da documentação de habilitação do licitante, a Comissão verificará o eventual descumprimento das condições de participação, especialmente quanto à existência de sanção que impeça a participação no certame ou a futura contratação, reputando, se for o caso, o licitante excluído do certame, por falta de condição de participação.

8.8. Se a Comissão de Licitação julgar necessário, poderá suspender a reunião para analisar os documentos apresentados, marcando, na oportunidade, nova data e horário em que voltará a reunir-se, informando os licitantes.

8.9. 8.9. Analisada a documentação de habilitação, a Comissão elaborará ata, contendo o registro dos licitantes habilitados e inabilitados, devendo, neste último caso, apontar o motivo da inabilitação, indicando, ainda, o (s) item (ns) não atendido (s) do presente Edital.

8.10. A Comissão de Licitação pode solicitar parecer de técnicos pertencentes ao quadro da Contratante para respaldar o exame dos documentos de habilitação.

8.11. Ao licitante inabilitado ficará disponível o respectivo Envelope nº 02, ainda lacrado, após o transcurso do prazo legal sem interposição de recurso ou de sua desistência, ou da decisão desfavorável do recurso.

8.12. Transcorrido o prazo de 30 (trinta) dias sem que o licitante inabilitado tenha comparecido para retirar o Envelope nº 02, o mesmo poderá ser destruído pela Comissão de Licitação.

8.13. A intimação dos atos de habilitação ou inabilitação dos licitantes será feita mediante publicação na imprensa oficial (Diário Oficial dos Municípios do Estado de Pernambuco – AMUPE).

8.14. Após o procedimento de verificação da documentação de habilitação, será publicado a ata da seção (Diário Oficial dos Municípios do Estado de Pernambuco – AMUPE) e aberto o prazo para possíveis interposição de recursos em conformidade com a Lei Federal 8.666/93.

8.15. Decorridos os prazos e julgados os possíveis recursos, a Comissão Permanente de Licitação publicará no Diário Oficial dos Municípios do Estado de Pernambuco – AMUPE a convocação para a abertura e julgamento dos envelopes 02 referente a Proposta de preços, com antecedência mínima de 24(vinte e quatro) horas.

8.16. Os Envelopes nº 02 - Proposta de Preços dos licitantes habilitados serão abertos, ou em ato público especificamente marcado para este fim, após o decurso do prazo recursal.

8.17. Ultrapassada a fase de habilitação e abertas as propostas, não cabe desclassificar o licitante por motivo relacionado à habilitação, salvo em razão de fatos superveniente ou só conhecidos após o julgamento daquela.

8.18. As propostas de preços dos licitantes habilitados serão então julgadas, conforme item próprio deste Edital.

8.19. Se todos os licitantes forem inabilitados ou todas as propostas forem desclassificadas, a autoridade competente do órgão poderá fixar o prazo de 08 (oito) dias úteis para a apresentação de nova documentação ou proposta, escoimadas das causas que os inabilitaram ou desclassificaram.

8.20. Em todos os atos públicos, serão lavradas atas circunstanciadas, assinadas pelos membros da Comissão e pelos representantes credenciados e licitantes presentes.

## **9. DO JULGAMENTO DA PROPOSTA**

9.1. O critério de julgamento será o de **MENOR PREÇO GLOBAL**.

9.2. Para o julgamento das propostas, a Comissão poderá utilizar-se de assessoramento técnico específico na área de competência cabível, através de parecer que integrará o processo.

9.3. A Comissão de Licitação verificará a Proposta de Preços quanto a eventuais erros aritméticos, corrigindo-os da seguinte forma:

a. No caso de discrepância entre valores grafados em algarismos e por extenso, prevalecerá o valor por extenso;

b. No caso de discrepância entre os valores globais previstos nas planilhas de quantidades e preços e na carta de apresentação da proposta, preponderarão os primeiros;

c. No caso de erro de multiplicação do preço unitário pela quantidade correspondente, o produto será retificado, mantendo-se inalterados o preço unitário e a quantidade;

d. No caso de erro de somatório, a adição será retificada, mantendo-se inalteradas as parcelas.

e. No caso de erros de transcrição das quantidades previstas para os serviços, o produto será corrigido devidamente, mantendo-se o preço unitário e se corrigindo a quantidade e o preço total.

f. No caso de qualquer divergência existente entre os preços da Planilha de Preços e a composição detalhada dos Preços Unitários prevalecerão os preços da Planilha de Preços.

9.4. O valor total da proposta será ajustado pela Comissão de Licitação, conforme procedimentos acima, para correção de erros, resultando daí o valor da proposta. Havendo qualquer correção será notificada a licitante. A recusa injustificada da licitante em aceitar as correções assim procedidas será causa da rejeição da proposta com a sua consequente desclassificação.

9.5. Após a verificação dos subitens precedentes, a Comissão de Licitação apreciará a proposta de preços das licitantes habilitadas, desclassificando aquela que:

9.5.1. Contiver vícios ou ilegalidades, for omissa ou apresentar irregularidades ou defeitos capazes de dificultar o julgamento;

9.5.2. Estiver em desacordo com qualquer das exigências do presente Edital;

9.5.3. Não apresentar as especificações técnicas exigidas pelo Projeto Básico e/ou Executivo;

- 9.5.4. Contiver oferta de vantagem não prevista no Edital;
- 9.5.5. Deixar de cotar algum item da Planilha de Orçamentária;
- 9.5.6. Apresentar preços unitários ou preço global superiores àqueles constantes da Planilha Orçamentária elaborada pelo órgão;
- 9.5.7. Apresentar preços unitários ou globais simbólicos, irrisórios ou de valor zero, incompatíveis com os preços dos insumos e salários de mercado, acrescidos dos respectivos encargos, exceto quando se referirem a materiais e instalações de propriedade do próprio licitante, para os quais ele renuncie a parcela ou à totalidade da remuneração;
- 9.5.8. Apresentar, na sua composição de preços, taxa de Encargos Sociais ou BDI inverossímil;
- 9.5.9. Na composição analítica das taxas de Encargos Sociais e de BDI, deixar de atender às legislações trabalhistas e tributárias e aos acordos coletivos de classe vigentes na data de elaboração do orçamento;
- 9.5.10. Apresentar preços manifestamente inexequíveis, assim considerados aqueles que não venham a ter demonstrada sua viabilidade, através de documentação que comprove que os custos dos insumos são coerentes com os de mercado e que os coeficientes de produtividade são compatíveis com a execução do objeto do contrato;
- 9.5.10.1. Considera-se manifestamente inexequível, em um primeiro momento, a proposta cujo valor global proposto seja inferior a 70% (setenta por cento) do menor dos seguintes valores:
- Média aritmética dos valores das propostas superiores a 50% (cinquenta por cento) do valor orçado pela Administração, ou
  - Valor orçado pela Administração, entendido como o valor máximo admitido, incluído BDI.
- 9.5.10.2. Nessa situação, será facultado ao licitante o prazo de 24 horas/dias úteis para comprovar a exequibilidade dos preços constantes de sua proposta, conforme parâmetros do artigo 48, inciso II, da Lei nº 8.666, de 1993, sob pena de desclassificação.
- 9.5.10.3. Se houver indícios de inexequibilidade da proposta de preço, ou em caso da necessidade de esclarecimentos complementares, será efetuada diligência, na forma do §3º do artigo 43 da Lei nº 8.666, de 1993.
- 9.6. Após a eventual desclassificação das propostas que não atenderem às exigências dos itens acima, as demais propostas serão classificadas em ordem crescente dos preços propostos.
- 9.7. Classificadas as propostas, na hipótese de participação de licitante microempresa (ME) ou empresa de pequeno porte (EPP) ou cooperativa enquadrada no artigo 34 da Lei nº 11.488, de 2007 (COOP), será observado o disposto nos artigos 44 e 45 da Lei Complementar nº 123, de 2006, regulamentada pelo Decreto nº 6.204, de 2007:
- 9.7.1. A Comissão verificará as propostas classificadas ofertadas por licitantes ME/EPP/COOP que sejam iguais ou até 10% (dez por cento) superiores à proposta classificada em primeiro lugar, desde que a primeira colocada não seja uma empresa enquadrada nessas categorias.
- 9.7.2. As propostas que se enquadrarem nessa condição serão consideradas empatadas com a primeira colocada e o licitante ME/EPP/COOP mais bem classificado será notificado para, se desejar, apresentar uma nova proposta de preço para desempate, obrigatoriamente abaixo da primeira colocada.

9.7.3. A nova proposta de preço deverá ser apresentada de acordo com as regras deste Edital, em sessão pública, no prazo de 24 (vinte e quatro) horas/dias úteis, contados da data da Ata ou da intimação do licitante.

9.7.4. Caso a ME/EPP/COOP mais bem classificada desista ou não se manifeste no prazo estabelecido, ou não apresente proposta válida, serão convocadas as demais licitantes ME/EPP/COOP participantes que se encontrem naquele intervalo de 10% (dez por cento), na ordem de classificação, para o exercício do mesmo direito, segundo o estabelecido nos subitens anteriores.

9.7.5. Caso sejam identificadas propostas de licitantes ME/EPP/COOP empatadas, no referido intervalo de 10% (dez por cento), será realizado sorteio para definir qual das licitantes primeiramente apresentará nova oferta, conforme subitens acima.

9.7.6. Havendo êxito no procedimento, e sendo considerada válida a nova proposta apresentada, a ME/EPP/COOP assumirá a posição de primeira colocada do certame. Não havendo êxito, ou tendo sido a melhor oferta inicial apresentada por ME/EPP/COOP, ou ainda não existindo ME/EPP/COOP participante, permanecerá a classificação inicial.

9.8. Havendo eventual empate entre propostas, o critério de desempate será aquele previsto no artigo 3º, § 2º, da Lei nº 8.666, de 1993.

9.8.1. Persistindo o empate, o critério de desempate será o sorteio, em ato público, para o qual os licitantes serão convocados.

9.9. A intimação do resultado final do julgamento das propostas será feita mediante publicação na imprensa oficial, salvo se presentes os representantes de todos os licitantes no ato público em que foi adotada a decisão, caso em que a intimação será feita por comunicação direta aos interessados e lavrada em ata, por eles assinada.

## **10. DOS RECURSOS**

10.1. Dos atos da Administração praticados no curso desta licitação serão admitidos os seguintes recursos:

10.1.1. Recurso hierárquico, no prazo de 05 (cinco) dias úteis, a contar da intimação do ato, ou da lavratura da ata de reunião, nos casos de:

10.1.1.1. Habilitação ou inabilitação da licitante;

10.1.1.2. Julgamento das propostas;

10.1.1.3. Anulação ou revogação da licitação;

10.1.1.4. Indeferimento do pedido de inscrição em registro cadastral, sua alteração ou cancelamento;

10.1.1.5. Aplicação das penas de advertência, suspensão temporária ou de multa.

10.1.2. Representação, no prazo de 05 (cinco) dias úteis, a contar da intimação da decisão relacionada com o objeto da licitação ou do Contrato, de que não caiba recurso hierárquico.

10.2. Pedido de reconsideração, no prazo de 10 (dez) dias úteis, a contar da intimação do ato, no caso de declaração de inidoneidade por decisão da autoridade competente.

10.3. Interposto o recurso, tal ato será comunicado aos demais licitantes, que poderão apresentar contrarrazões no prazo de 05 (cinco) dias úteis.

10.4. O recurso será dirigido à autoridade superior, por intermédio da que praticou o ato recorrido, a qual pode reconsiderar sua decisão, no prazo de 05 (cinco) dias úteis, ou nesse mesmo prazo fazê-lo subir, devidamente informados.

10.4.1. A decisão deverá ser proferida no prazo de 05 (cinco) dias úteis, contando do recebimento do recurso.

10.5. Os recursos interpostos em face dos atos de habilitação/inabilitação do licitante e de julgamento das propostas serão dotados de efeito suspensivo automático. Nas demais situações, a critério da autoridade competente, poderá ser atribuído efeito suspensivo ao recurso, de forma motivada, desde que as razões de interesse público estejam presentes.

10.6. No decorrer do prazo de apresentação do recurso, será garantido o acesso do licitante aos autos do processo licitatório.

10.7. O acolhimento do recurso importará tão somente a invalidação dos atos insuscetíveis de aproveitamento.

10.8. Os recursos eventualmente interpostos contra atos praticados pela Comissão de Licitação, bem como a impugnação aos termos do Edital, deverão ser protocolados até às 09h00min do último dia de prazo, não sendo aceitos recursos ou impugnação por e-mail.

## **11. DA ADJUDICAÇÃO E DA HOMOLOGAÇÃO**

11.1. Decididos os recursos e constatada a regularidade dos atos praticados, a autoridade competente homologará o procedimento licitatório e adjudicará o objeto ao licitante vencedor.

## **12. DO CONTRATO**

12.1. Após a homologação da licitação, e no caso de a Administração identificar a necessidade de efetuar a contratação, a empresa adjudicatária será convocada para assinar o contrato em um prazo de 05 (cinco) dias úteis, sob pena de decair de seu direito, sem prejuízo das sanções previstas neste Edital.

12.1.1. Caso a licitante vencedora não compareça para assinar o contrato, dentro do prazo de validade da proposta, responderá por perdas e danos que vier a causar ao Estado, em razão da sua omissão, inclusive multa no percentual 5% (cinco por cento) do valor orçado para a contratação, independentemente de outras cominações legais previstas na Lei 8.666/93, a que estiver sujeita.

12.1.2. Na hipótese acima prevista, tendo sido prestada garantia de participação pela licitante vencedora, em modalidade que admite pronta execução, a Administração se reserva ao direito de executá-la, até o limite dos valores acima apurados, sem prejuízo de cobrança de eventual saldo, mediante inscrição em dívida ativa do Estado ou qualquer outra forma prevista em lei.

12.2. É condição para a assinatura do contrato a verificação de que a Contratada mantém as condições de habilitação e que não se enquadra em nenhuma vedação para a contratação, devendo a Comissão solicitar novas certidões de regularidade fiscal, além de consultar os cadastros próprios.

12.3. É facultado à Administração, quando o convocado não assinar o Contrato no prazo e condições estabelecidos, convocar os licitantes remanescentes, na ordem de classificação, para fazê-lo em igual prazo e nas mesmas condições propostas pelo primeiro classificado, inclusive quanto aos preços atualizados de conformidade com o ato convocatório, ou revogar a licitação, independentemente da cominação prevista neste Edital.

12.4. A Contratada deverá manter durante toda a execução do contrato, em compatibilidade com as obrigações assumidas, todas as condições de habilitação e qualificação exigidas na licitação.

12.5. Assinado o contrato, a empresa Contratada assumirá inteira responsabilidade civil, administrativa e penal, por quaisquer danos e/ou prejuízos materiais ou pessoais causados pelo contratado ao Estado de Pernambuco, ou a terceiros.

12.6. A cisão, incorporação ou fusão da Contratada deverá ser comunicada à Contratante, que decidirá sobre a continuidade da avença, levando em consideração a manutenção dos requisitos de habilitação originalmente previstos na licitação e das condições estabelecidas no contrato.

### **13. DA GARANTIA DE PARTICIPAÇÃO E GARANTIA DE CONTRATO**

13.1. Os proponentes deverão fornecer Garantia de Participação de **R\$ 2.807,36 (dois mil oitocentos e sete reais e trinta e seis centavos)**, aproximadamente 1% (um por cento) do valor estimado do objeto da contratação, e deverá ter validade até 30 (trinta) dias após a data da validade da proposta.

13.1.1. Em qualquer dos casos, independente da forma de Garantia de Participação escolhida, esta ficará em poder do Município de Serrita pelo prazo de até 30 (trinta) dias após a data da validade das propostas.

13.1.2. As Garantias de Participação dos concorrentes não vencedores serão restituídas com a maior brevidade possível, não excedendo o prazo de 30 (trinta) dias após a data de validade das propostas.

13.1.3 - A Garantia de Participação da proponente vencedora será liberada quando da assinatura do Contrato e, quando for o caso, contra a apresentação da garantia de contrato.

13.1.4 - Para fins de maior agilidade nas posteriores restituições das Garantia de Participação apresentadas, o Município de Serrita solicita que as mesmas sejam preferencialmente realizada por meio de caução em dinheiro;

13.1.5 - A Garantia de Participação poderá ser executada pelo Município de Serrita:

a) Caso a proponente retire sua proposta durante o período de validade da mesma;

b) No caso da proponente vencedora, quando a proponente deixar de:

I. Assinar o contrato;

II. Apresentar a garantia do contrato.

13.1.6. – Na hipótese da Garantia de Participação ser apresentada por meio de Seguro-garantia, o mesmo deverá estar disponível para consulta no site da SUSEP no dia da abertura dos envelopes de habilitação, caso contrário, não sendo possível consultar a sua validade, a empresa estará INABILITADA.

13.1.7. - Na hipótese da Garantia de Participação ser apresentada por meio de Fiança bancária, o mesmo deverá estar disponível para consulta no site do BANCO CENTRAL no dia da abertura dos envelopes de habilitação, caso contrário, não sendo possível consultar a sua validade, a empresa estará INABILITADA.

13.2. No ato de assinatura do contrato, deverá ser comprovada a prestação de garantia no percentual de 5% (cinco por cento) do valor total do contrato nas formas da Lei.

13.2.1. Não será aceita a prestação de garantia que não cubra todos os riscos ou prejuízos eventualmente decorrentes da execução do contrato, tais como a responsabilidade por multas e obrigações trabalhistas, previdenciárias ou sociais.

13.2.2. Caso o valor global da proposta da Adjudicatária seja inferior a 80% (oitenta por cento) do menor valor a que se referem as alíneas “a” e “b” do § 1º do artigo 48 da Lei nº 8.666, de 1993, será exigida, para a assinatura do contrato, prestação de garantia adicional, igual à diferença entre o menor valor referido no citado dispositivo legal e o valor da correspondente proposta.

13.2.3. Se o valor da garantia for utilizado, total ou parcialmente, pela Contratante, para compensação de prejuízo causado no decorrer da execução contratual por conduta da Contratada, esta deverá proceder à respectiva reposição no prazo de 30 (trinta) dias úteis, contados da data em que tiver sido notificada.

13.2.4. Em caso de alteração do valor do contrato, ou prorrogação de sua vigência, a garantia deverá ser readequada ou renovada nas mesmas condições.

13.2.5. Após a execução do contrato, constatado o regular cumprimento de todas as obrigações a cargo da Contratada, a garantia por ela prestada será liberada ou restituída e, quando em dinheiro, atualizada monetariamente, deduzidos eventuais valores devidos à Contratante.

13.2.6. A garantia deve estar em vigor durante toda a execução do contrato.

13.3. A critério do contratado, as garantias poderão ser prestadas nas seguintes formas:

- a. Caução em dinheiro ou títulos da dívida pública;
- b. Seguro-garantia; ou
- c. Fiança bancária.

13.4. Caso a opção seja por utilizar títulos da dívida pública, estes devem ter sido emitidos sob a forma escritural, mediante registro em sistema centralizado de liquidação e de custódia autorizado pelo Banco Central do Brasil, e avaliados pelos seus valores econômicos, conforme definido pelo Ministério da Fazenda.

13.5. No caso de garantia na modalidade de fiança bancária, deverá constar expressa renúncia do fiador aos benefícios do artigo 827 do Código Civil.

13.8. Caso a licitante opte por garantia em dinheiro, deverá fazer depósito na conta corrente nº 1500-8, agência 2683-2 do Banco do Brasil, em nome da Prefeitura Municipal de SERRITA.

## **14. DAS ALTERAÇÕES DO CONTRATO**

14.1. Nos termos do art. 65, § 1º, da Lei nº 8.666, de 1993, a Contratada ficará obrigada a aceitar, nas mesmas condições contratuais, os acréscimos ou supressões que se fizerem necessários, até o limite de 25% (vinte e cinco por cento) do valor inicial atualizado do contrato.

14.1.1. As supressões resultantes de acordo entre as partes poderão exceder o limite de 25% (vinte e cinco por cento).

14.1.2. O conjunto de acréscimos e de supressões será calculado sobre o valor inicial atualizado do contrato, aplicando-se a cada um desses conjuntos, individualmente e sem nenhum tipo de compensação entre eles, os limites de alteração acima estabelecidos.

14.2. A diferença percentual entre o valor global do contrato e o obtido a partir dos custos unitários do sistema de referência utilizado na elaboração do orçamento-base da licitação não poderá ser reduzida, em favor da Contratada, em decorrência de aditamentos que modifiquem a planilha orçamentária, exceto em casos excepcionais e devidamente justificados, para a preservação do equilíbrio econômico-financeiro do contrato, devendo ser assegurada a manutenção da vantagem da proposta vencedora diante da proposta da segunda colocada na licitação e observados, nos custos unitários dos aditivos



contratuais, os limites estabelecidos para os custos unitários de referência (art. 14, parágrafo único, do Decreto 7.983, de 2013).

14.3. Uma vez autorizado o pagamento de serviços extras, entendidos como aqueles serviços não constantes na planilha orçamentária, o (s) preço (s) unitário (s) do (s) mesmo (s) deverá (ao) ser correspondente (s) ao (s) previsto (s) nas tabelas de referência especificadas referentes à data do orçamento da licitação.

14.3.1. Planilha de Preços Base SINAPI OUTUBRO 2023.

14.4. Em relação aos serviços extras não tabelados, as composições dos preços unitários serão realizadas pela Administração Pública ou pela Contratada, neste último caso aprovada a composição pela Administração Pública, considerando-se, primeiramente, os preços insumos das tabelas de referência oficiais com a mesma data base das tabelas referenciadas que foram utilizadas na elaboração do orçamento e, quando da ausência dos insumos das tabelas de referência, os preços dos insumos de mercado (cotações) referentes ao momento da ocorrência do serviço extras.

14.5. Quando da fixação dos preços dos serviços extras tabelados, os preços dos serviços obtidos nas tabelas de referência serão corrigidos monetariamente pelo índice de reajuste contratual verificado entre a data do orçamento e o último reajuste contratual.

14.6. Quando da fixação dos preços dos serviços extras não tabelados, os preços dos insumos obtidos nas tabelas de referência serão corrigidos monetariamente pelo índice de reajuste contratual verificado entre a data do orçamento e o último reajuste contratual, e os preços dos insumos cujos preços foram cotados serão os resultantes das cotações de mercado.

14.7. Sobre o preço dos serviços extras tabelados ou compostos incluir-se-á a taxa de BDI constante da proposta de preço da Contratada ou do orçamento elaborado pela Administração, o que for menor, aplicando-se, na sequência, o fator K de deságio.

Valor global da proposta vencedora

K= \_\_\_\_\_

Valor global do orçamento estimado

14.8. Quando do seguinte reajuste contratual, será aplicado o índice anual cheio sobre os insumos ou serviços extras cujos preços foram obtidos nas tabelas de referência; e, sobre os insumos cotados, aplicar-se-á o índice correspondente apenas aos meses transcorridos entre a data a que a cotação se refere e a data do reajuste que se estiver realizando.

14.9. Eventuais serviços excedentes deverão ser pagos de acordo com os preços unitários válidos no momento da medição, carecendo de específica autorização do Contratante e, ainda, devendo-se aferir se os acréscimos solicitados pela Contratada redundaram, ou não, de eventual erro de projeto, de modo a se observarem as regras protetivas ao erário.

## **15. DA VIGÊNCIA E DO PRAZO DE EXECUÇÃO**

15.1. O prazo de vigência do Contrato será de 12 (doze) meses, a partir da data da assinatura, podendo tal prazo ser prorrogado nas hipóteses elencadas no parágrafo primeiro do artigo 57 da Lei nº 8.666/93.

15.2. O prazo de execução dos serviços terá início a partir da data da emissão da Ordem de Serviço ou de documento equivalente e serão 120 (cento e vinte) dias.

## **16. DO REAJUSTE**

16.1. O contrato somente será reajustado após 12 (doze) meses da data orçamento da licitação, de acordo com a variação do Índice Setorial de Custo da Construção Civil fornecido pela Fundação Getúlio Vargas - FGV, para os contratos de Obras e Serviços de Engenharia, nos termos da Lei Estadual nº 12.525/03 e da Lei Estadual nº 12.932/05, de acordo com a fórmula abaixo:

$I_1 - I_0$

$R = \frac{I_1 - I_0}{I_0} \times V$

$I_0$

Onde:

R = Reajuste

$I_1$  = Índice do mês do aniversário do orçamento da licitação.

$I_0$  = Índice do mês de apresentação do orçamento da licitação.

V = Valor da proposta

16.2. Na hipótese de eventuais atrasos de responsabilidade da Contratada, não incidirá reajuste sobre o período correspondente.

## **17. DAS OBRIGAÇÕES DA CONTRATANTE E DA CONTRATADA**

17.1. As obrigações da Contratante e da Contratada são as estabelecidas no Projeto Básico e na minuta do Contrato, bem como neste Edital e seus Anexos e na proposta apresentada.

## **18.0 DAS CONDIÇÕES DO PAGAMENTO**

18.1. O prazo para pagamento será após a apresentação das medições e Nota Fiscal/Fatura, devidamente atestada, conforme o trâmite descrito no presente item.

18.2. A Nota Fiscal/Fatura será emitida pela Contratada de acordo com os seguintes procedimentos:

18.2.1. Na periodicidade prevista no Cronograma Físico-Financeiro, a Contratada apresentará a planilha com os serviços executados e respectiva memória de cálculo detalhada.

18.2.1.1. Uma etapa será considerada efetivamente concluída quando os serviços previstos para aquela etapa, no Cronograma Físico-Financeiro, estiverem executados em sua totalidade.

18.2.2. A Contratante terá o prazo de 30 (trinta) dias, contados a partir da data de entrega da planilha referida no item 18.2.1, para realizar a respectiva medição dos serviços relatados pela Contratada, bem como para avaliar a conformidade dos serviços executados.

18.2.2.1. No caso de etapas não concluídas, sem prejuízo das penalidades cabíveis, serão pagos apenas os serviços efetivamente executados, devendo a Contratada regularizar o cronograma na etapa subsequente.

18.2.2.2. A conclusão da medição definitiva não exime a Contratada de qualquer das responsabilidades contratuais, nem implica aceitação definitiva dos serviços executados.

18.2.3. Concluída a medição definitiva, a Contratada emitirá Nota Fiscal/Fatura no valor atestado, acompanhada da planilha de medição de serviços e de memória de cálculo detalhada.

18.3. Constituem condições para o pagamento da primeira parcela a regularização da obra junto ao CREA-PE, a emissão da Anotação de Responsabilidade Técnica (ART) referente à obra e a comprovação de matrícula da obra junto à Previdência Social.

18.4. O pagamento somente será efetuado após o “atesto”, pelo servidor competente, da Nota Fiscal/Fatura apresentada pela Contratada, acompanhada dos demais documentos exigidos neste Edital.

18.4.1. O “atesto” da Nota Fiscal/Fatura fica condicionado à verificação da conformidade da Nota Fiscal/Fatura apresentada pela Contratada com os serviços efetivamente executados, bem como à demonstração de que a empresa mantém as condições de habilitação analisadas no decorrer do certame licitatório.

18.5. O pagamento dos serviços executados será efetuado pela Contratante após a apresentação dos seguintes documentos:

18.5.1. Guia da Previdência Social – GPG, específica da matrícula CEI da obra, correspondente às obrigações sociais do pessoal empregado na execução da obra objeto deste Edital, relativa ao mês de competência anterior ao do pagamento, devidamente quitada.

18.5.2. Guia de recolhimento do Fundo de Garantia por Tempo de Serviço – FGTS, relativo ao mês de competência anterior ao do pagamento devidamente quitada.

18.5.3. Folha de pagamento relativa ao pessoal empregado na execução do objeto deste Edital, correspondente ao mês de competência anterior ao do pagamento devidamente quitada.

18.6. Havendo erro na apresentação de qualquer dos documentos exigidos nos subitens anteriores ou circunstância que impeça a liquidação da despesa, o pagamento ficará pendente até que a Contratada providencie as medidas saneadoras. Nesta hipótese, o prazo para pagamento iniciar-se-á após a comprovação da regularização da situação, não acarretando qualquer ônus para a Contratante.

18.7. Na ocasião do pagamento, será efetuada a retenção tributária prevista nas legislações aplicáveis.

18.8. O pagamento será efetuado por meio de Ordem Bancária de Crédito, mediante depósito em conta corrente, na agência e estabelecimento bancário indicado pela Contratada, ou por outro meio previsto na legislação vigente.

18.9. Será considerada como data do pagamento o dia em que constar como emitida a correspondente ordem bancária.

18.10. A Contratante não se responsabilizará por qualquer despesa que venha a ser efetuada pela Contratada que porventura não tenha sido acordada no contrato.

18.11. Nos casos de eventuais atrasos de pagamento, desde que a Contratada não tenha concorrido de alguma forma para tanto, o valor devido deverá ser acrescido de encargos moratórios proporcionais aos dias de atraso, apurados desde a data limite prevista para o pagamento até a data do efetivo pagamento, com base na taxa SELIC, aplicando-se a seguinte fórmula:

$$EM = I \times N \times VP$$

Onde:

EM = Encargos moratórios

N - Número de dias entre a data prevista para o pagamento e a do efetivo pagamento;

VP = Valor da parcela a ser paga.

$I = \text{Índice de atualização financeira} = 0,0001644$ , assim apurado:

$I = (TX/100) \quad I = (6/100) \quad I = 0,0001644$

365 365

TX = Percentual da taxa anual = 6%

18.12. Quanto ao pagamento dos itens Administração Local e Manutenção do Canteiro de Obras, constantes na planilha de preços e no cronograma-físico financeiro, deve-se observar o seguinte:

18.12.1. Os pagamentos deverão ser realizados proporcionalmente ao verificado na execução financeira da obra, mantendo-se inalterado o valor total previsto, vedada a utilização de critério de pagamento segundo um valor fixo mensal.

18.12.2. Os pagamentos somente serão atestados se constatada a produtividade do faturamento de outros serviços da planilha, sendo vedado o faturamento de forma isolada ou exclusiva de quaisquer destes dois itens, em conjunto ou separadamente.

## **19. DA FISCALIZAÇÃO**

19.1. A execução dos serviços ora contratados será objeto de acompanhamento, controle, fiscalização e avaliação por representante da Contratante, para este fim especialmente designado, com as atribuições específicas determinadas na Lei nº 8.666, de 1993.

19.1.1. Para os fins descritos no item acima, será designado servidor responsável por fiscalizar a execução do contrato, cujo nome e matrícula deverão ser identificados no instrumento contratual.

19.2. A Contratante, por intermédio do servidor/equipe responsável pela fiscalização, poderá rejeitar serviços que estiverem em desacordo com o contrato, o projeto ou com as normas da ABNT, devendo a Contratada permitir pleno acesso da fiscalização aos locais da obra, além de dispor todos os elementos necessários ao desempenho dessa função.

19.3. A fiscalização terá poderes para sustar o andamento de serviços prestados em desacordo com o estabelecido no contrato, comunicando à autoridade competente, para que sejam adotadas as providências legais cabíveis, em especial a emissão imediata de ordem de paralisação dos serviços.

19.4. Em caso de faltas que possam constituir situações passíveis de penalização, deve a fiscalização informar o fato ao setor competente, instruindo o seu relatório com os documentos necessários à comprovação da irregularidade.

19.5. O acompanhamento, o controle, a fiscalização e avaliação de que trata este item não excluem a responsabilidade da Contratada e nem confere à Contratante responsabilidade solidária, inclusive perante terceiros, por quaisquer irregularidades ou danos na execução dos serviços contratados.

19.6. A Contratante se reserva o direito de rejeitar, no todo ou em parte, os serviços ora contratados, prestados em desacordo com o presente Edital e seus Anexos e com o contrato.

## **20. DO RECEBIMENTO DO OBJETO**

20.1. O objeto será recebido:

20.1.1. De forma provisória, pelo responsável pelo seu acompanhamento e fiscalização, mediante a emissão de termo circunstanciado, assinado pelas partes, no prazo máximo de 15 (quinze) dias da comunicação escrita da Contratada quanto à finalização da obra/serviço;

20.1.2. De forma definitiva, por servidor ou comissão designada para este fim, mediante termo circunstanciado, assinado pelas partes.

20.2. A Contratante realizará inspeção minuciosa de todos os serviços e obras executadas, por meio de profissionais técnicos competentes, acompanhados dos profissionais encarregados pela obra, com a finalidade de verificar a adequação dos serviços e constatar e relacionar os arremates, retoques e revisões finais que se fizerem necessários.

20.3. Após tal inspeção, será lavrado Termo de Recebimento Provisório, relatando eventuais pendências verificadas e o prazo de que dispõe a Contratada para saná-las.

20.4. Em caso de serem apontadas pendências no referido Termo de Recebimento Provisório, a Contratada fica obrigada a reparar, corrigir, remover, reconstruir ou substituir, às suas expensas, no todo ou em parte, o objeto em que se verificarem vícios, defeitos ou incorreções resultantes da execução ou materiais empregados, cabendo à fiscalização não atestar a última e/ou única medição de serviços até que sejam todas elas devidamente sanadas.

20.5. Dentro do prazo assinalado no Termo de Recebimento Provisório e após o atendimento das pendências apontadas, a Contratada deve realizar comunicação escrita ao Contratante, solicitando a realização de nova vistoria, a fim de comprovar a adequação do objeto aos termos contratuais.

20.6. O Termo de Recebimento Definitivo das obras e/ou serviços contratados somente será lavrado após o atendimento de eventuais exigências da fiscalização quanto às pendências relatadas no Termo de Recebimento Provisório.

20.7. Na hipótese de o Termo de Recebimento Provisório ser lavrado sem a indicação de pendências, transcorrido o prazo de observação, a que se refere o art.73, I, "b", da Lei nº 8.666/93, será lavrado o Termo de Recebimento Definitivo pela Contratante.

20.8. Se não for lavrado o Termo de Recebimento Definitivo ou realizada a nova vistoria, reputar-se-á como realizado o recebimento da obra, desde que a Contratada tenha comunicado o fato à Administração nos quinze dias anteriores à exaustão dos respectivos prazos.

20.9. Até a data de emissão do Termo de Recebimento Definitivo das obras e serviços, a Contratada fica responsável pela guarda do bem imóvel, equipamentos, objetos, móveis e utensílios, zelando pelo Patrimônio Público do Estado, assumindo inteira responsabilidade civil, penal e administrativa, por quaisquer danos e/ou prejuízos que diretamente venha causar ao Estado ou a terceiros decorrentes de sua culpa ou dolo.

20.10. O Termo de Recebimento Definitivo não isenta a Contratada das responsabilidades cominadas no art. 618 do Código Civil Brasileiro.

## **21. DA RESCISÃO DO CONTRATO**

21.1. As hipóteses de rescisão do ajuste, bem como a disciplina aplicável em tais casos, são aquelas previstas no instrumento de Contrato, nos termos dos artigos 78 a 80 da Lei nº 8.666, de 1993.

21.2. A rescisão deverá ser motivada e sempre precedida de procedimento administrativo, assegurado o contraditório e a ampla defesa.

## **22. DA DOTAÇÃO ORÇAMENTÁRIA**

22.1. As despesas decorrentes da presente contratação correrão à conta de recursos contidos na dotação abaixo discriminada:

### **DOTAÇÃO ORÇAMENTARIA:**

### **03 – ENTIDADES SUPERVISIONADAS**

Órgão: 03 01 05 - FUNDO DE DESENVOLVIMENTO MUNICIPAL

Funcional: 15 1503 1992 0000 - **PAVIMENTAÇÃO PARALELO/GRANITO E ASFALTO EM DIVERSAS VIAS NA SEDE E ZONA RURAL DO MUNICÍPIO**

Natureza de despesa: 4.4.90.51.00 **OBRAS E INSTALAÇÕES**

22.2. Caso a vigência do contrato ultrapasse o exercício financeiro, as despesas do exercício subsequente correrão à conta das dotações orçamentárias indicadas em termo aditivo ou apostilamento.

### **23. DAS INFRAÇÕES E DAS SANÇÕES ADMINISTRATIVAS**

23.1. Pela inexecução total ou parcial do objeto desta Licitação, a Contratante poderá, garantida a prévia defesa, aplicar à Contratada as seguintes sanções:

23.1.1. Advertência;

23.1.1.1. Multa, nos seguintes termos:

23.1.1.2. Pelo atraso no serviço executado, em relação ao prazo estipulado:

1% (um por cento) do valor do referido serviço, por dia decorrido;

23.1.1.3. Pela recusa em executar o serviço, caracterizada em dez dias após o vencimento do prazo estipulado: 10% (dez por cento) do valor do serviço;

23.1.1.4. Pela demora em corrigir falhas do serviço executado, a contar do segundo dia da data da notificação da rejeição, 2% (dois por cento) do valor do bem ou do serviço, por dia decorrido;

23.1.1.5. Pela recusa da Contratada em corrigir as falhas no serviço executado, entendendo-se como recusa o serviço não efetivado nos cinco dias que se seguirem à data da rejeição: 10% (dez por cento) do valor do serviço rejeitado.

23.1.2. Suspensão temporária de participar em licitação e impedimento de contratar com a Contratante, pelo prazo de até 2 (dois) anos.

23.1.3. Declaração de inidoneidade para licitar ou contratar com a Administração Pública enquanto perdurarem os motivos determinantes da punição ou até que seja promovida a reabilitação perante a própria autoridade que aplicou a penalidade, que será concedida sempre que a Contratada ressarcir a Contratante, pelos prejuízos resultantes e após decorrido o prazo da sanção aplicada com base no item anterior.

23.2. Pelos motivos que se seguem, principalmente, a Contratada estará sujeita às penalidades tratadas nos subitens 23.1.2 e 23.1.3:

23.2.1. Pelo descumprimento do prazo de execução do serviço;

23.2.2. Pela recusa em atender alguma solicitação para correção da execução do serviço, caracterizada se o atendimento à solicitação não ocorrer no prazo de 10 (dez) dias úteis, contado da data do recebimento daquela solicitação;

23.2.3. Pela não execução do serviço de acordo com as especificações e prazos estipulados neste Edital.

23.3. Além das penalidades citadas, a Contratada ficará sujeita, ainda, no que couber, às demais penalidades referidas no Capítulo IV da Lei Federal nº 8.666/93.

23.4. Nenhuma penalidade será aplicada sem o devido processo administrativo, que prevê defesa prévia do interessado e recurso nos prazos legais, sendo-lhes franqueada vista do processo.

- 23.5. O valor da multa poderá ser descontado do pagamento a ser efetuado ao contratado, se a garantia contratual eventualmente exigida não for prestada sob a forma de caução em dinheiro.
- 23.6. Se os valores do pagamento e da garantia forem insuficientes, fica o contratado obrigado a recolher a importância devida no prazo de 15 (quinze) dias, contados do recebimento da comunicação oficial.
- 23.7. Esgotados os meios administrativos para cobrança do valor devido pelo contratado ao contratante, este encaminhará a multa para cobrança judicial.
- 23.8. Caso o valor da garantia seja utilizado, no todo ou em parte, para o pagamento da multa, esta deve ser complementada pelo contratado no prazo de até 10 (dez) dias úteis, a contar da solicitação do contratante.
- 23.9. A Administração poderá, em situações excepcionais devidamente motivadas, efetuar a retenção cautelar do valor da multa antes da conclusão do procedimento administrativo.
- 23.10. O recolhimento da (s) multa (s) não eximirá a contratada da responsabilidade por perdas e danos decorrentes das infrações cometidas.

## **24. DAS DISPOSIÇÕES GERAIS**

- 24.1. Quaisquer dúvidas porventura existentes sobre o disposto no presente Edital deverão ser objeto de pedido de esclarecimentos, por escrito, à Comissão responsável pela presente licitação, ou através de endereço eletrônico (especificar), em até 02 dias anteriores à data de abertura do certame.
- 24.1.1. A Comissão de Licitação responderá aos pedidos de esclarecimentos em até 02 (dois) dias antes da abertura da sessão pública, comunicando a todos os licitantes o teor da (s) resposta (s) apresentada (s).
- 24.2. As disposições deste Edital poderão ser objeto de impugnação, por violarem disposições legais, especialmente da Lei nº 8.666, de 1993, nos seguintes termos:
- 24.2.1. Por parte de qualquer cidadão, desde que protocole o pedido até 05 (cinco) dias úteis antes da data fixada para a abertura dos envelopes de habilitação, cabendo à Administração responder à impugnação em até 03 (três) dias úteis.
- 24.2.2. Por parte do licitante, desde que protocole o pedido até o segundo dia útil que anteceder a data de abertura dos envelopes de habilitação.
- 24.2.2.1. A impugnação tempestiva não impede o licitante de participar da licitação até o trânsito em julgado da decisão correspondente.
- 24.3. Em caso de divergência entre disposição do Edital e das demais peças que compõem o processo, prevalece a previsão do Edital.
- 24.4. O Edital e seus Anexos poderão ser lidos e/ou obtidos no endereço eletrônico [www.serrita.pe.gov.br](http://www.serrita.pe.gov.br). Esclarecimentos através do E-mail: [cpl.serrita2021@gmail.com](mailto:cpl.serrita2021@gmail.com)
- 24.4.1. Os autos do processo administrativo permanecerão com vista franqueada aos interessados no órgão, situado na Rua Barbosa Lima, 63 – Centro – Serrita-PE – CEP. 56.140-000, nos dias úteis, no horário das 08:00 às 12:00 horas.
- 24.5. Em caso de cobrança pelo fornecimento de cópia da íntegra do edital e de seus anexos, o valor se limitará ao custo efetivo da reprodução gráfica de tais documentos, nos termos do artigo 32, § 5º, da Lei nº 8.666, de 1993.

24.6. Os casos omissos serão dirimidos pela Comissão com base nas disposições da Lei nº 8.666, de 1993, e demais diplomas legais eventualmente aplicáveis.

24.7. O foro para dirimir questões relativas ao presente Edital será o Foro da Comarca do Serrita/PE, com exclusão de qualquer outro.

Serrita – PE, 14 de dezembro de 2023.

**EMERSON YAGO FERREIRA SANTOS**  
PRESIDENTE DA CPL  
PORTARIA 313/2023



## ANEXO I

### MINUTA DO CONTRATO

PROCESSO LICITATÓRIO Nº 082/2023 – TOMADA DE PREÇO PUBLICA Nº015/2023

CONTRATO Nº \_\_\_\_/2023

INSTRUMENTO PARTICULAR DE CONTRATO DE OBRA PÚBLICA QUE, NA FORMA ABAIXO, ENTRE SI CELEBRAM PREFEITURA MUNICIPAL DE SERRITA/PE, E A EMPRESA XXXXXXXX, TUDO NA FORMA ABAIXO DESCRITA.

Pelo presente instrumento particular de Contrato de Serviço que entre si celebram, de um lado: A PREFEITURA MUNICIPAL DE SERRITA/PE, Pessoa Jurídica de Direito Público Interno, Cadastrada no CNPJ do MF sob o nº. 11.361.250/0001-73, com sede na Rua Barbosa Lima, 63, centro, SERRITA (PE), CEP 56.140.000, doravante denominado CONTRATANTE, neste ato representado por Sr. \_\_\_\_\_, \_\_\_\_\_, \_\_\_\_\_, portador do CPF Nº \_\_\_\_\_ e do RG Nº \_\_\_\_\_, residente e domiciliado à Rua \_\_\_\_\_ com exercício na sede da prefeitura no endereço acima mencionado, e do outro lado, a empresa: \_\_\_\_\_, empresa legalmente constituída, cadastrada no CNPJ sob o nº \_\_\_\_\_, com endereço na Rua \_\_\_\_\_, neste ato representado por: \_\_\_\_\_, \_\_\_\_\_, \_\_\_\_\_, portador do CPF nº \_\_\_\_\_ RG nº \_\_\_\_\_, residente e domiciliado na Rua \_\_\_\_\_), aqui denominada CONTRATADA, tendo em vista a contratação, e ainda considerando o disposto na lei no 8.666 de 21.06.93 e de suas posteriores alterações, têm entre si justo e acordado o seguinte:

#### CLÁUSULA PRIMEIRA - DO OBJETO DO CONTRATO

1.1. Constitui objeto do presente Contrato a execução pela **CONTRATADA**, sob o regime de empreitada por preço global, do seguinte objeto: **CONTRATAÇÃO DE EMPRESA ESPECIALIZADA EM SERVIÇOS DE ENGENHARIA PARA PAVIMENTAÇÃO EM PARALELEPÍPEDO DE DIVERSAS RUAS DA SEDE E DISTRITO DO MUNICÍPIO DE SERRITA/PE.**

#### CLÁUSULA SEGUNDA - DOS PREÇOS

2.1. O preço ajustado pelas partes contratantes é de R\$), conforme proposta apresentada pela **CONTRATADA**, datada de XX.XX.XX, que foi classificada como a melhor das ofertas.

#### CLÁUSULA TERCEIRA - DAS CONDIÇÕES DE PAGAMENTO

3.1. O prazo para pagamento será após a apresentação das medições e Nota Fiscal/Fatura, devidamente atestada, conforme o trâmite descrito no presente item.

3.2. A Nota Fiscal/Fatura será emitida pela Contratada de acordo com os seguintes procedimentos:

3.2.1. Na periodicidade prevista no Cronograma Físico-Financeiro, a Contratada apresentará a planilha com os serviços executados e respectiva memória de cálculo detalhada.

3.2.1.1. Uma etapa será considerada efetivamente concluída quando os serviços previstos para aquela etapa, no Cronograma Físico-Financeiro, estiverem executados em sua totalidade.

**Parágrafo Único:** Dos Valores a serem pagos serão descontados na Fonte pela Prefeitura Municipal de SERRITA/PE, o IRRF, INSS e ISS obedecendo o que exige o setor de Tributos da Prefeitura Municipal de Serrita:

Imposto a Cobrar Valor em % a ser Retido

**INSS** \_\_\_\_\_ **11% sobre 40% do valor contratado**

**\*ISS** \_\_\_\_\_ **5% sobre o valor total do contrato**

**IRRF** \_\_\_\_\_ **1,5% sobre o valor total do contrato**

\*caso venha ser optante do simples, será retido entre 2% e 5% ISS e deverá constar na nota fiscal alíquota que se encontra, acompanhada do relatório que comprove os últimos 12 meses de movimentação da empresa, o ultimo documento e arrecadação pago.

3.2.2. A Contratante terá o prazo de 30 (trinta) dias, contados a partir da data de entrega da planilha referida no item 3.2.1, para realizar a respectiva medição dos serviços relatados pela Contratada, bem como para avaliar a conformidade dos serviços executados.

3.2.2.1. No caso de etapas não concluídas, sem prejuízo das penalidades cabíveis, serão pagos apenas os serviços efetivamente executados, devendo a Contratada regularizar o cronograma na etapa subsequente.

3.2.2.2. A conclusão da medição definitiva não exime a Contratada de qualquer das responsabilidades contratuais, nem implica aceitação definitiva dos serviços executados.

3.2.3. Concluída a medição definitiva, a Contratada emitirá Nota Fiscal/Fatura no valor atestado, acompanhada da planilha de medição de serviços e de memória de cálculo detalhada.

3.3. Constituem condições para o pagamento da primeira parcela a regularização da obra junto ao CREA-PE, a emissão da Anotação de Responsabilidade Técnica (ART) referente à obra e a comprovação de matrícula da obra junto à Previdência Social.

3.4. O pagamento somente será efetuado após o “atesto”, pelo servidor competente, da Nota Fiscal/Fatura apresentada pela Contratada, acompanhada dos demais documentos exigidos neste Edital.

3.4.1. O “atesto” da Nota Fiscal/Fatura fica condicionado à verificação da conformidade da Nota Fiscal/Fatura apresentada pela Contratada com os serviços efetivamente executados, bem como à demonstração de que a empresa mantém as condições de habilitação analisadas no decorrer do certame licitatório.

3.5. O pagamento dos serviços executados será efetuado pela Contratante após a apresentação dos seguintes documentos:

3.5.1. Guia da Previdência Social – GPG, específica da matrícula CEI da obra, correspondente às obrigações sociais do pessoal empregado na execução da obra objeto deste Edital, relativa ao mês de competência anterior ao do pagamento, devidamente quitada.

3.5.2. Guia de recolhimento do Fundo de Garantia por Tempo de Serviço – FGTS, relativo ao mês de competência anterior ao do pagamento devidamente quitada.

3.5.3. Folha de pagamento relativa ao pessoal empregado na execução do objeto deste Edital, correspondente ao mês de competência anterior ao do pagamento devidamente quitada.

3.6. Havendo erro na apresentação de qualquer dos documentos exigidos nos subitens anteriores ou circunstância que impeça a liquidação da despesa, o pagamento ficará pendente até que a Contratada

providencie as medidas saneadoras. Nesta hipótese, o prazo para pagamento iniciar-se-á após a comprovação da regularização da situação, não acarretando qualquer ônus para a Contratante.

3.7. Na ocasião do pagamento, será efetuada a retenção tributária prevista nas legislações aplicáveis.

3.8. O pagamento será efetuado por meio de Ordem Bancária de Crédito, mediante depósito em conta corrente, na agência e estabelecimento bancário indicado pela Contratada, ou por outro meio previsto na legislação vigente.

3.9. Será considerada como data do pagamento o dia em que constar como emitida a correspondente ordem bancária.

3.10. A Contratante não se responsabilizará por qualquer despesa que venha a ser efetuada pela Contratada que porventura não tenha sido acordada no contrato.

3.11. Nos casos de eventuais atrasos de pagamento, desde que a Contratada não tenha concorrido de alguma forma para tanto, o valor devido deverá ser acrescido de encargos moratórios proporcionais aos dias de atraso, apurados desde a data limite prevista para o pagamento até a data do efetivo pagamento, com base na taxa SELIC, aplicando-se a seguinte fórmula:

$$EM = I \times N \times VP$$

Onde:

EM = Encargos moratórios

N - Número de dias entre a data prevista para o pagamento e a do efetivo pagamento;

VP = Valor da parcela a ser paga.

I = Índice de atualização financeira = 0,0001644, assim apurado:

$$I = (TX/100) \times 365 \times N$$

365 365

TX = Percentual da taxa anual = 6%

3.12. Quanto ao pagamento dos itens Administração Local e Manutenção do Canteiro de Obras, constantes na planilha de preços e no cronograma-físico financeiro, deve-se observar o seguinte:

3.12.1. Os pagamentos deverão ser realizados proporcionalmente ao verificado na execução financeira da obra, mantendo-se inalterado o valor total previsto, vedada a utilização de critério de pagamento segundo um valor fixo mensal.

3.12.2. Os pagamentos somente serão atestados se constatada a produtividade do faturamento de outros serviços da planilha, sendo vedado o faturamento de forma isolada ou exclusiva de quaisquer destes dois itens, em conjunto ou separadamente.

#### **CLÁUSULA QUARTA - DA GARANTIA DO CONTRATO**

4.1. A garantia de execução do contrato será efetuada mediante o disciplinado no item 17 do edital citado, no valor de **R\$**, correspondente a 5% (cinco por cento) do valor da Contratação.

4.2. A garantia acima prevista deverá ser comprovada na tesouraria da **PREFEITURA MUNICIPAL DE SERRITA/PE**, sendo admitidas as modalidades previstas no §1º do art. 56 da Lei nº. 8.666/93, como condição prévia para a assinatura deste Contrato.

4.3. Transcorrido o prazo de 30 (trinta) dias, contados da data da lavratura do Termo de Recebimento Definitivo da Obra, na forma da Cláusula Sétima, mediante requerimento da **CONTRATADA**, a

PREFEITURA MUNICIPAL DE SERRITA/PE devolverá a garantia prestada, desde que o objeto deste Contrato não tenha, até aquela data, apresentado qualquer defeito e/ou atraso no cronograma, sem prejuízo da responsabilidade técnica prevista no art. 618 do Código Civil Brasileiro.

#### **CLÁUSULA QUINTA - DOS PRAZOS**

5.1. O prazo para execução das obras objeto deste Contrato é de **120 (cento e vinte) dias**, contados do recebimento pela **CONTRATADA** da Ordem de Serviço emitida pela **PREFEITURA MUNICIPAL DE SERRITA/PE**.

5.2. O prazo de vigência do Contrato será de **12 (doze) meses**, contados a partir da assinatura do presente instrumento, contemplando o prazo para entrega da obra, bem como os recebimentos provisório e definitivo.

5.3. A **CONTRATADA**, em nenhuma hipótese, poderá dar início à execução do contrato antes do recebimento da Ordem de Serviço.

5.4. A Ordem de Serviço deverá ser emitida em até 30 (trinta) dias corridos, a contar da data de assinatura do presente instrumento.

5.5. Os prazos de execução do Contrato somente poderão ser prorrogados, nos termos do §1º do art. 57 da Lei nº. 8.666/93, após prévia justificativa, devidamente aprovada pela autoridade competente, mediante a formalização do respectivo termo aditivo.

#### **CLÁUSULA SEXTA - DO REAJUSTAMENTO**

6.1. Os preços serão reajustados pelo índice INCC – Índice Nacional de Custos da Construção, apurado e fornecido pela Fundação Getúlio Vargas, referente à aferição da variação do custo da construção após decorrido o prazo de 12 (doze) meses, contados a partir da data do orçamento da licitação (janeiro/2023), nos termos do art. 3º, §1º, da Lei nº. 10.162, de 14/02/01, Lei Estadual nº. 12.525, de 30/12/03, e da Lei nº. 8.666/93, sendo o índice inicial (I<sub>0</sub>) referente à data do orçamento.

$$R = \frac{I_1 - I_0}{I_0} \times V$$

Onde:

R = Reajuste;

I<sub>1</sub> = índice do mês do aniversário do orçamento da licitação;

I<sub>0</sub> = índice do mês de apresentação do orçamento da licitação;

V = Valor da Proposta

#### **CLÁUSULA SÉTIMA - DO RECEBIMENTO DO CONTRATO**

7.1. O objeto será recebido:

7.1.1. De forma provisória, pelo responsável pelo seu acompanhamento e fiscalização, mediante a emissão de termo circunstanciado, assinado pelas partes, no prazo máximo de 15 (quinze) dias da comunicação escrita da Contratada quanto à finalização da obra/serviço;

7.1.2. De forma definitiva, por servidor ou comissão designada para este fim, mediante termo circunstanciado, assinado pelas partes, em até **12 (doze) meses**.

7.2. A Contratante realizará inspeção minuciosa de todos os serviços e obras executadas, por meio de profissionais técnicos competentes, acompanhados dos profissionais encarregados pela obra, com a finalidade de verificar a adequação dos serviços e constatar e relacionar os arremates, retoques e revisões finais que se fizerem necessários.

7.3. Após tal inspeção, será lavrado Termo de Recebimento Provisório, relatando eventuais pendências verificadas e o prazo de que dispõe a Contratada para saná-las.

7.4. Em caso de serem apontadas pendências no referido Termo de Recebimento Provisório, a Contratada fica obrigada a reparar, corrigir, remover, reconstruir ou substituir, às suas expensas, no todo ou em parte, o objeto em que se verificarem vícios, defeitos ou incorreções resultantes da execução ou materiais empregados, cabendo à fiscalização não atestar a última e/ou única medição de serviços até que sejam todas elas devidamente sanadas.

7.5. Dentro do prazo assinalado no Termo de Recebimento Provisório e após o atendimento das pendências apontadas, a Contratada deve realizar comunicação escrita ao Contratante, solicitando a realização de nova vistoria, a fim de comprovar a adequação do objeto aos termos contratuais.

7.6. O Termo de Recebimento Definitivo das obras e/ou serviços contratados somente será lavrado após o atendimento de eventuais exigências da fiscalização quanto às pendências relatadas no Termo de Recebimento Provisório.

7.7. Na hipótese de o Termo de Recebimento Provisório ser lavrado sem a indicação de pendências, transcorrido o prazo de observação, a que se refere o art.73, I, "b", da Lei nº 8.666/93, será lavrado o Termo de Recebimento Definitivo pela Contratante.

7.8. Se não for lavrado o Termo de Recebimento Definitivo ou realizada a nova vistoria, reputar-se-á como realizado o recebimento da obra, desde que a Contratada tenha comunicado o fato à Administração nos quinze dias anteriores à exaustão dos respectivos prazos.

7.9. Até a data de emissão do Termo de Recebimento Definitivo das obras e serviços, a Contratada fica responsável pela guarda do bem imóvel, equipamentos, objetos, móveis e utensílios, zelando pelo Patrimônio Público do Estado, assumindo inteira responsabilidade civil, penal e administrativa, por quaisquer danos e/ou prejuízos que diretamente venha causar ao Estado ou a terceiros decorrentes de sua culpa ou dolo.

7.10. O Termo de Recebimento Definitivo não isenta a Contratada das responsabilidades cominadas no art. 618 do Código Civil Brasileiro.

#### **CLÁUSULA OITAVA - DA DOTAÇÃO ORÇAMENTÁRIA**

8.1. Os recursos alocados estão descritos conforme quadro abaixo:

#### **03 – ENTIDADES SUPERVISIONADAS**

Órgão: 03 01 05 - **FUNDO DE DESENVOLVIMENTO MUNICIPAL**

Funcional: 15 1503 1992 0000 - **PAVIMENTAÇÃO PARALELO/GRANITO E ASFALTO EM DIVERSAS VIAS NA SEDE E ZONA RURAL DO MUNICÍPIO**

Natureza de despesa: 4.4.90.51.00 **OBRAS E INSTALAÇÕES**

#### **CLÁUSULA NONA - DAS OBRIGAÇÕES DA CONTRATANTE**

9.1. O regime jurídico deste Contrato confere à **PREFEITURA MUNICIPAL DE SERRITA/PE** as prerrogativas relacionadas no art. 58 da Lei nº. 8.666/93.

9.2. Constituem obrigações da **PREFEITURA MUNICIPAL DE SERRITA/PE**: efetuar o pagamento do preço constante na Cláusula Segunda deste contrato, além das constantes dos arts. 66 e 67 da Lei nº. 8.666/93.

9.2 Supervisionar a perfeita execução dos serviços, objeto deste contrato, através de representante especialmente designado.

9.3 Mandar suspender ou refazer qualquer serviço em desacordo com as especificações técnicas

recomendáveis.

9.4 Fornecer à CONTRATADA os dados necessários, bem como os projetos a serem executados e outros detalhes executivos.

#### **CLÁUSULA DÉCIMA - DAS OBRIGAÇÕES DA CONTRATADA**

10.1. Comunicar, através de carta dirigida ao MUNICÍPIO, a conclusão de cada evento, conforme o cronograma de execução, com 05 (cinco) dias úteis de antecedência.

10.2 Assegurar ao MUNICÍPIO, a qualquer tempo, o direito de fiscalizar, sustar, recusar, mandar desfazer ou refazer qualquer serviço. Em caso de constatação, pela fiscalização do MUNICÍPIO, de materiais de má qualidade ou padrão de serviços, caberá a CONTRATADA a substituição do material e/ou recomposição de serviços, conforme a conveniência do MUNICÍPIO, no prazo máximo de 15 (quinze) dias corridos, contados a partir da reclamação feita, sem ônus para o MUNICÍPIO.

10.3 Substituir imediatamente o seu empregado que o MUNICÍPIO considerar inadequado ao serviço, seja porque apresenta sintomas de doenças contagiosas, comporte-se de modo incompatível com o ambiente de trabalho ou não possua habilitação técnica suficiente. Esta aferição fica exclusivamente a critério do MUNICÍPIO.

10.4 Garantir os materiais e serviços pelo prazo de 05 (cinco) anos, conforme previsto em lei, a partir da data do Termo de Aceitação Definitiva que será emitido em até 60 (sessenta) dias corridos após a conclusão da obra.

10.5 Transportar todos os materiais e equipamentos para o endereço contido nas plantas de localização, não incidindo para o MUNICÍPIO nenhuma responsabilidade com quebras, danos, incêndios ou acidentes.

10.6 Providenciar para que todo seu pessoal no recinto da obra esteja identificado pelo uso de capacetes, crachás e uniforme na cor padrão da empresa, e esteja munido de todo equipamento de proteção individual exigido pelo Ministério do Trabalho, para a realização dos serviços.

10.7 Facilitar o trabalho de outras empreitadas contratadas pelo MUNICÍPIO para execução de serviços na área da obra.

10.8 Tomar as providências necessárias para a administração, transporte, alojamento, alimentação e qualquer outra questão relacionada com o emprego de mão-de-obra necessária aos serviços contratados. A CONTRATADA colocará na obra pessoal técnico com experiência satisfatória na execução e administração de serviços semelhantes.

10.9 Responsabilizar-se por todos os atos praticados por seus empregados e deverá se empenhar na manutenção da ordem no recinto da obra.

10.10 Responsabilizar-se pela segurança de seus empregados, de pessoas e propriedades, na área dos serviços.

10.11 Observar as normas e instruções sobre segurança, permanência e conduta na realização dos serviços.

10.12 Manter e entregar a obra e todas as benfeitorias, incluídas nos limites do terreno, em perfeitas condições de limpeza e conservação.

10.13 Entregar no MUNICÍPIO, em papel copiativo, até a data de conclusão dos serviços contratuais, todos os projetos atualizados e respectivas especificações e/ou documentação técnica na qual se

incluam as modificações eventualmente introduzidas nos projetos originais.

10.14 Manter no canteiro de obras, à disposição do MUNICÍPIO, um diário de obras devidamente preenchido e atualizado.

10.15 Obter o licenciamento de todos os projetos e serviços a serem executados, nos órgãos Estaduais, Municipais e Companhias Concessionárias.

10.16 Manter um técnico de nível superior responsável pela obra durante a execução dos serviços contratados.

10.17 Registrar o contrato no CREA de jurisdição da CONTRATADA, bem como providenciar placa padrão CREA, contendo o objetivo da obra, referência ao seu proprietário e os respectivos Responsáveis Técnicos.

10.18 Responsabilizar-se pelos danos causados diretamente ao MUNICÍPIO ou a terceiros, decorrentes de sua culpa ou dolo, na execução deste contrato.

10.19 Responsabilizar-se pelos encargos trabalhistas, sócio previdenciários, securitários, fiscais e fundiários, resultantes da execução deste contrato.

10.20 Manter durante toda a execução dos serviços, todas as condições de habilitação e qualificação exigidas na Licitação.

#### **CLÁUSULA DÉCIMA PRIMEIRA - DOS SERVIÇOS EXTRAS E EXCEDENTES**

11.1. Uma vez autorizado o pagamento de serviços extras e ou excedentes, o (s) seu (s) preço (s) unitário (s) deverá (ao) ser correspondente (s) ao (s) previsto (s) nas tabelas de referência abaixo especificadas referentes à data do orçamento da licitação, as quais deverão ser aplicadas na sequência abaixo indicada.

Relação de Tabelas de Referência:  
TABELA SINAPI - OUTUBRO/2023

a) Em relação aos serviços extras não tabelados, as composições dos preços unitários serão realizadas pela Administração Pública ou pela **CONTRATADA**, neste último caso, aprovada a composição pela Administração Pública, considerando-se, primeiramente, os preços dos insumos das tabelas de referência oficiais com a mesma data base das tabelas referenciadas que foram utilizadas na elaboração do orçamento e, quando da ausência dos insumos das tabelas de referência, os preços de mercado (cotações) referentes ao momento da ocorrência do serviço extra.

b) Quando da fixação dos preços dos serviços extras tabelados, os preços dos serviços obtidos nas tabelas de referência serão reajustados pelo índice de reajuste contratual verificado entre a data do orçamento e o último reajuste contratual.

c) Quando da fixação dos preços dos serviços extras não tabelados, os preços dos insumos obtidos nas tabelas de referência serão reajustados pelo índice de reajuste contratual verificado entre a data do orçamento e o último reajuste contratual, e os preços dos insumos cujos preços foram cotados serão os resultantes das cotações de mercado.

d) Sobre o preço do serviço extra tabelado ou composto incluir-se-á a taxa de BDI constante da proposta de preço da **CONTRATADA** ou do orçamento elaborado pela Administração, o que for menor, aplicando-se, na sequência, o fator K de deságio.

e) Quando do seguinte reajuste contratual, será aplicado o índice anual cheio sobre os itens ou serviços

extras cujos preços foram obtidos nas tabelas de referência; e, sobre os itens cotados, aplicar-se-á o índice correspondente apenas aos meses transcorridos entre a data a que a cotação se refere e a data do reajuste que se estiver realizando.

f) Eventuais serviços excedentes deverão ser pagos de acordo com os preços unitários válidos no momento da medição, carecendo de específica autorização do **CONTRATANTE** e, ainda, devendo-se aferir se os acréscimos solicitados pela **CONTRATADA** redundaram, ou não, de eventual erro de projeto, de modo a se observarem as regras protetivas ao erário.

## **CLÁUSULA DÉCIMA SEGUNDA - DA FISCALIZAÇÃO**

12.1. A **PREFEITURA MUNICIPAL DE SERRITA/PE** fiscalizará a execução dos trabalhos diretamente através da Secretaria de obras e serviços públicos e, se assim entender, também através de supervisão contratada, conforme abaixo discriminado:

12.1.1. A execução dos serviços ora contratados será objeto de acompanhamento, controle, fiscalização e avaliação por representante da **CONTRATANTE**, para este fim especialmente designado, com as atribuições específicas determinadas na Lei n°. 8.666, de 1993, conforme detalhado no Projeto Básico.

12.1.2. O representante da **CONTRATANTE** deverá ser profissional habilitado e com a experiência técnica necessária para o acompanhamento e controle da execução da obra.

12.2. O acompanhamento, controle, fiscalização e avaliação de que trata este item não excluem a responsabilidade da **CONTRATADA**, e nem confere à **CONTRATANTE**, responsabilidade solidária, inclusive perante terceiros, por quaisquer irregularidades ou danos na execução dos serviços contratados.

12.3. A **CONTRATANTE** se reserva no direito de rejeitar, no todo ou em parte, os serviços ora contratados, prestados em desacordo com os termos do presente Contrato ou do edital da **TOMADA DE PREÇO nº 014/2023** e seus anexos.

12.4. As determinações e as solicitações formuladas pelo representante da **CONTRATANTE**, encarregado da fiscalização do Contrato, deverão ser prontamente atendidas pela **CONTRATADA**, ou, nesta impossibilidade, justificadas por escrito.

12.5. Os atos decisórios da fiscalização serão tomados pelo servidor designado, nos termos do art. 67 da Lei n°. 8.666/93, podendo a **PREFEITURA MUNICIPAL DE SERRITA/PE** contratar o serviço de terceiros para assisti-lo e subsidiá-lo de informações pertinentes a essa atribuição;

12.6. A **CONTRATADA** deverá manter no canteiro de obras/serviços, "Caderneta de Ocorrências", a qual deverá ficar à disposição da fiscalização para anotação de todas as ocorrências dos serviços/obra.

## **CLÁUSULA DÉCIMA TERCEIRA - DAS PENALIDADES**

13.1. Pela inexecução total ou parcial do objeto desta Licitação, a Contratante poderá, garantida a prévia defesa, aplicar à Contratada as seguintes sanções:

13.1.1. Advertência;

13.1.1.1. Multa, nos seguintes termos:

13.1.1.2. Pelo atraso no serviço executado, em relação ao prazo estipulado:

1% (um por cento) do valor do referido serviço, por dia decorrido;



- 13.1.1.3. Pela recusa em executar o serviço, caracterizada em dez dias após o vencimento do prazo estipulado: 10% (dez por cento) do valor do serviço;
- 13.1.1.4. Pela demora em corrigir falhas do serviço executado, a contar do segundo dia da data da notificação da rejeição, 2% (dois por cento) do valor do bem ou do serviço, por dia decorrido;
- 13.1.1.5. Pela recusa da Contratada em corrigir as falhas no serviço executado, entendendo-se como recusa o serviço não efetivado nos cinco dias que se seguirem à data da rejeição: 10% (dez por cento) do valor do serviço rejeitado.
- 13.1.2. Suspensão temporária de participar em licitação e impedimento de contratar com a Contratante, pelo prazo de até 2 (dois) anos.
- 13.1.3. Declaração de inidoneidade para licitar ou contratar com a Administração Pública enquanto perdurarem os motivos determinantes da punição ou até que seja promovida a reabilitação perante a própria autoridade que aplicou a penalidade, que será concedida sempre que a Contratada ressarcir a Contratante, pelos prejuízos resultantes e após decorrido o prazo da sanção aplicada com base no item anterior.
- 13.2. Pelos motivos que se seguem, principalmente, a Contratada estará sujeita às penalidades previstas em Lei;
- 13.2.1. Pelo descumprimento do prazo de execução do serviço;
- 13.2.2. Pela recusa em atender alguma solicitação para correção da execução do serviço, caracterizada se o atendimento à solicitação não ocorrer no prazo de 10 (dez) dias úteis, contado da data do recebimento daquela solicitação;
- 13.2.3. Pela não execução do serviço de acordo com as especificações e prazos estipulados neste Edital.
- 13.3. Além das penalidades citadas, a Contratada ficará sujeita, ainda, no que couber, às demais penalidades referidas no Capítulo IV da Lei Federal nº 8.666/93.
- 13.4. Nenhuma penalidade será aplicada sem o devido processo administrativo, que prevê defesa prévia do interessado e recurso nos prazos legais, sendo-lhes franqueada vista do processo.
- 13.5. O valor da multa poderá ser descontado do pagamento a ser efetuado ao contratado, se a garantia contratual eventualmente exigida não for prestada sob a forma de caução em dinheiro.
- 13.6. Se os valores do pagamento e da garantia forem insuficientes, fica o contratado obrigado a recolher a importância devida no prazo de 15 (quinze) dias, contados do recebimento da comunicação oficial.
- 13.7. Esgotados os meios administrativos para cobrança do valor devido pelo contratado ao contratante, este encaminhará a multa para cobrança judicial.
- 13.8. Caso o valor da garantia seja utilizado, no todo ou em parte, para o pagamento da multa, esta deve ser complementada pelo contratado no prazo de até 10 (dez) dias úteis, a contar da solicitação do contratante.
- 13.9. A Administração poderá, em situações excepcionais devidamente motivadas, efetuar a retenção cautelar do valor da multa antes da conclusão do procedimento administrativo.
- 13.10. O recolhimento da (s) multa (s) não eximirá a contratada da responsabilidade por perdas e danos decorrentes das infrações cometidas.

## CLÁUSULA DÉCIMA QUARTA - DA RESCISÃO

14.1. Em caso de rescisão contratual, por culpa ou dolo da contratada, será aplicada à mesma, sem prejuízo da responsabilidade civil e criminal que couber, multa de 5% (cinco por cento) sobre o valor do Contrato, independentemente das demais penalidades previstas na Cláusula Décima Terceira, ficando o Contrato, desde a sua assinatura, reconhecido como título executivo extrajudicial pelas partes.

14.2. A inexecução total ou parcial deste Contrato dará ensejo à sua rescisão, assegurada a ampla defesa e o contraditório e observadas as disposições deste Contrato e da Lei nº. 8.666/93 notadamente nos Art. 77 a 80, sem prejuízo das penalidades determinadas em lei e neste instrumento.

14.3. A **PREFEITURA MUNICIPAL DE SERRITA/PE** poderá considerar rescindido este Contrato com as consequências aqui lançadas e as previstas em lei, nas hipóteses de a **CONTRATADA**:

- a) Não iniciar os serviços dentro de 05 (cinco) dias, a contar da data de recebimento da Ordem de Serviço;
- b) Paralisar os trabalhos por mais de 07 (sete) dias, salvo por aviso prévio, desde que o motivo, a critério da **CONTRATANTE**, seja considerado justo;
- c) Não concluir as obras dentro do prazo proposto;
- d) Não manter, no canteiro de obras, engenheiro (s) responsável (is) pelos serviços, durante o período em que forem realizados os trabalhos de execução;
- e) Retirar do canteiro de obras os equipamentos a ela destinados, sem prévia autorização da **PREFEITURA MUNICIPAL DE SERRITA/PE**;
- f) Não remover, no prazo de 48 (quarenta e oito) horas, todo o material cuja aplicação na obra tenha sido impugnada pela fiscalização da **PREFEITURA MUNICIPAL DE SERRITA/PE**;
- g) Não afixar placa indicativa da obra, conforme modelo fornecido pela **PREFEITURA MUNICIPAL DE SERRITA/PE**;
- h) Não atender às recomendações de naturezas técnica e funcional determinadas pela **PREFEITURA MUNICIPAL DE SERRITA/PE**, no interesse maior da comunidade;
- i) Não cumprir qualquer obrigação prevista no presente Contrato, no edital da licitação e seus anexos e na proposta da **CONTRATADA**;
- j) Não depositar o material removido e entulhos, no local indicado pela **PREFEITURA MUNICIPAL DE SERRITA/PE**;
- k) For declarada falida, insolvente ou dissolvida.

14.4. Na hipótese de rescisão contratual, na forma prevista nesta cláusula, terá a **CONTRATADA** direito, exclusivamente ao pagamento dos serviços corretamente executados, deduzidas, porém, quaisquer importâncias de que seja devedora, perdendo, ainda, em favor da **PREFEITURA MUNICIPAL DE SERRITA/PE**, o valor da garantia, referida na Cláusula Quarta, a título de pena convencional.

14.5. Não implicará em renúncia do direito, o não exercício pela **PREFEITURA MUNICIPAL DE SERRITA/PE**, da faculdade de considerar rescindido o presente instrumento, nos termos desta cláusula.

14.6. O presente instrumento poderá ser rescindido a qualquer tempo, por conveniência do interesse público, a critério da **PREFEITURA MUNICIPAL DE SERRITA/PE**.

#### **CLÁUSULA DÉCIMA QUINTA - DOS DOCUMENTOS**

15.1. Fazem parte integrante deste Contrato, independente de transcrição, os seguintes documentos:

- a) Edital da **TOMADA DE PREÇO nº 015/2023** e seus anexos;
- b) Proposta da **CONTRATADA**; e
- c) Projeto Executivo e Especificações fornecidas pela **PREFEITURA MUNICIPAL DE SERRITA/PE**.

15.2. Fica designado como FISCAL deste Contrato, por parte da **PREFEITURA MUNICIPAL DE SERRITA/PE**, o (a) Senhor (a)....., Secretario Adjunto de Infraestrutura e Meio Ambiente, responsável pelo acompanhamento e perfeito cumprimento das obrigações aqui definidas.

#### **CLÁUSULA DÉCIMA SEXTA - DO FORO**

16.1. Aplicar-se-á a Lei 8.666/93, com suas posteriores modificações, nos casos omissos do presente contrato.

**Parágrafo Primeiro** – O Foro da Comarca de SERRITA - PE, será competente para dirimir questões oriundas do presente Contrato, renunciando as partes a qualquer outro, por mais privilegiado que seja.

**Parágrafo segundo** - E, por estarem assim justo e contratado, firmam o presente instrumento em 03(três) vias de igual teor e forma, para um só efeito, na presença de 02 (duas) testemunhas que também assinam e se comprometem de boa fé a cumprirem o transcrito no presente pacto negocial.

SERRITA – PE, \_\_\_\_de \_\_\_\_\_ de 2023.

\_\_\_\_\_  
CONTRATANTE

\_\_\_\_\_  
CONTRATADA

TESTEMUNHA \_\_\_\_\_ CPF \_\_\_\_\_

TESTEMUNHA \_\_\_\_\_ CPF \_\_\_\_\_

## ANEXO II

### MINUTA DAS PROPOSTAS DE PREÇOS

#### PROCESSO LICITATÓRIO Nº 082/2023 - TOMADA DE PREÇO Nº 015/2023

OBJETO: **CONTRATAÇÃO DE EMPRESA ESPECIALIZADA EM SERVIÇOS DE ENGENHARIA PARA PAVIMENTAÇÃO EM PARALELEPÍEDO DE DIVERSAS RUAS DA SEDE E DISTRITO DO MUNICÍPIO DE SERRITA/PE.**

Data da Sessão: **02/01/2024 às 09:00min**

#### **OBSERVAÇÃO:**

1. Os preços unitários e totais dos itens **DEVEM** ser iguais ou menores que os valores estimados pela no Projeto Básico, sob pena de desclassificação.
2. O preço global **DEVE** ser igual ou menor que o valor estimado no Projeto Básico, sob pena de desclassificação.
3. A **Proposta de Preço** será composta, obrigatoriamente, sob pena de desclassificação, das seguintes planilhas, **todas contendo a caracterização numérica da licitação e seu respectivo objeto:**

a) Planilha Orçamentaria

b) Composição de BDI

c) Cronograma físico-financeiro

d) Memória De Calculo

e) Composições de custos

4. O licitante deverá entregar **uma cópia da Proposta de Preços em mídia eletrônica (PEN DRIVE)** prevalecendo, no caso de divergência, os valores da proposta impressa.

Serrita/PE, \_\_\_\_ de \_\_\_\_\_ de 2023.

\_\_\_\_\_  
**Representante da Empresa**

Nome Legível e assinatura

## ANEXO III

### MODELO DE DECLARAÇÕES

#### MODELO DE DECLARAÇÃO DE CUMPRIMENTO AOS REQUISITOS DE HABILITAÇÃO NOSTERMOS DO INCISO VII DO ART. 4º DA LEI 10.520/2002 C/C § 4º DO ART. 25 DO DECRETO FEDERAL 10.024/2019.

A empresa ..... , inscrita no CNPJ sob o nº ..... , situada na ..... , DECLARA, para surtir efeito junto a Prefeitura Municipal de SERRITA/PE, perante o processo licitatório sob a modalidade **TOMADA DE PREÇOS Nº 015/2023**, que cumpri os requisitos de habilitação e que a proposta apresentada está em conformidade com as exigências do edital.

Por ser verdade, firma a presente.

#### MODELO DE DECLARAÇÃO DE CUMPRIMENTO AO DISPOSTO NO INCISO XXXIII DO ART. 7º DA CONSTITUIÇÃO DA REPÚBLICA FEDERATIVA DO BRASIL

A empresa ..... , inscrita no CNPJ sob o nº ..... , situada na ..... , DECLARA, sob as penas da lei, para surtir efeito junto a Prefeitura Municipal de SERRITA/PE, perante o processo licitatório sob a modalidade **TOMADA DE PREÇOS Nº 015/2023**, que não incide na proibição contida no inciso XXXIII do Art. 7º da Constituição da República Federativa do Brasil.

Por ser verdade, firma a presente.

#### MODELO DE DECLARAÇÃO DE INEXISTÊNCIA DE FATOS SUPERVENIENTES

....., inscrita no CNPJ/CPF sob o nº....., com endereço na ....., nº....., bairro....., Município de ....., declara, para todos os fins de direito, a inexistência de fatos supervenientes impeditivos da qualificação ou que comprometam a idoneidade da proponente nos termos do artigo 32, parágrafo 2º e artigo 97 da Lei n. 8.666, de 21 de janeiro de 1993, e suas alterações, ciente da obrigatoriedade de declarar ocorrências posteriores.

Local e Data \_\_\_\_\_, \_\_\_\_ de \_\_\_\_\_ de 2023.

Assinatura.



**MODELO DE ATESTADO DE VISITA TÉCNICA**

**ATESTADO DE VISITA TÉCNICA  
PROCESSO Nº 082/2023  
TOMADA DE PREÇOS Nº 015/2023**

Em atendimento às exigências do Edital de Tomada de Preços nº 013/2023, DECLARO que a empresa \_\_\_\_\_, inscrita no CNPJ sob nº \_\_\_\_\_ com sede na Rua/Avenida \_\_\_\_\_, nesta data realizou visita e vistoria no local em que serão executadas as obras para a execução do objeto, conforme constante do Anexo do Edital, tendo pleno conhecimento das obrigações e deveres exigidos.

\_\_\_\_\_, \_\_\_\_\_ de \_\_\_\_\_ de 2023.

**RESPONSÁVEL DA EMPRESA:**

ASSINATURA: \_\_\_\_\_

NOME: \_\_\_\_\_

QUALIFICAÇÃO: \_\_\_\_\_

IDENTIDADE: \_\_\_\_\_

**PELA PREFEITURA:**

ASSINATURA: \_\_\_\_\_

(Carimbo)

## ANEXO IV

# PROJETO BÁSICO



---

# PROJETO TÉCNICO

---

---

## PAVIMENTAÇÃO EM PARALELEPÍPEDO DE DIVERSAS RUAS DA SEDE E DISTRITO DO MUNICÍPIO DE SERRITA/PE

---

---

**RECURSOS :GOVERNO DO ESTADO- EMENDA ESTADUAL**

---

---

**ANO 2023**

---





MEIO AMBIENTE E  
INFRAESTRUTURA  
Secretaria Municipal



## APRESENTAÇÃO

### OBJETIVO

O Presente Projeto tem por objetivo a **PAVIMENTAÇÃO EM PARALELEPÍEDOS GRANÍTICOS EM DIVERSAS RUAS DO MUNICÍPIO DE SERRITA – PE**, contemplando a sede e área rural conforme relação abaixo:

<b>PAVIMENTAÇÃO DE RUAS NO DISTRITO DE MUNDO NOVO</b>
RUA PRINCIPAL DO DISTRITO
<b>PAVIMENTAÇÃO BAIRRO DE NOSSA SENHORA DA CONCEIÇÃO</b>
RUA PROJETADA 01
RUA PROJETADA 02
RUA PROJETADA 03
DRENAGEM

### META

As principais metas deste projeto visam possibilitar o melhoramento na acessibilidade e qualidade de vida dos seus munícipes e desenvolvimento dos espaços urbanos

### JUSTIFICATIVA

Essa ação servirá de catalizador para melhoria dos índices de desenvolvimento Sócio Econômico do Município, já que as vias beneficiadas, são elementos urbanos usados para diversas funções, tanto para circulação de pedestres e veículos como para relações permanentes entre usuários.

### RELEVO/DRENAGEM

As Ruas apresentam topografia local de boa acentuação, fato que cria condições altamente favoráveis para drenagem superficial através do meio fio e linha d'água.

Porém nas ruas projetadas 01 , 02 ,03 no bairro Nossa senhora da Conceição , temos a situação de córrego existente passando no eixo destas ruas , que necessitam de intervenção de drenagem com tubos de 0,60m e pontas de ala.

  
JORGE EDUARDO DE ALENCAR MARTINS  
ENGENHEIRO CIVIL  
CREA 26468-D/PE



## SUMÁRIO

**1.0-MEMORIAL DESCRITIVO**

**2.0 – ESPECIFICAÇÕES TÉCNICAS**

**3.0 - ORÇAMENTO**

**4.0 – COMPOSIÇÃO DE PREÇO UNITÁRIO**

**5.0- CRONOGRAMA FISICO – FINANCEIRO**

**6.0 -MEMÓRIA DE CÁLCULO DOS QUANTITATIVOS**

**7.0 - COMPOSIÇÃO ANALÍTICA DO BDI**

**8.0 – ART**

**9.0 -PEÇAS GRÁFICAS ( PLANTAS, PERFIS E DETALHES )**



MEIO AMBIENTE E  
INFRAESTRUTURA  
Secretaria Municipal



# MEMORIAL TÉCNICO DESCRITIVO



MEIO AMBIENTE E  
INFRAESTRUTURA  
Secretaria Municipal



## ESPECIFICAÇÕES TÉCNICAS

### **FORNECIMENTO E INSTALAÇÃO DE PLACA DE OBRA COM CHAPA GALVANIZADA E ESTRUTURA DE MADEIRA :**

Deverá ser instalada placa de obra (chapa de aço galvanizado número 22), fixada em estrutura de madeira.

A placa de obra será fixada em estrutura de madeira com sarrafos de madeira não aparelhada de 2,5cm x 7cm, de angelim e pontalete de madeira não aparelhada de 7,5cmx7,5cm pinus mista.

A placa de obra deverá ser colocada, em local visível, antes do início das atividades.

Critério de Medição :Metro quadrado.

### **PLACA DE INAUGURACAO METALICA, \*40\* CM X \*60\* CM**

Deverá ser fornecida e instalada uma placa de inauguração metálica, na dimensões 40x60 cm, com todas as descrições necessárias, conforme projeto.

Critério de Medição :unidade

### **REGULARIZAÇÃO DE SUPERFÍCIES COM MOTONIVELADORA. AF\_11/2019**

Regularização e Generalidades

Regularização é a operação destinada a conformar o leito, transversal e longitudinalmente, compreende cortes ou aterros até 0,20m de espessura .

Será executado de acordo com os perfis transversais e longitudinais indicados no projeto. A característica do serviço de regularização do subleito é que a altura de cortes e aterro tanto transversal como longitudinalmente , não são constantes . Assim sendo, a regularização do subleito, caso com adição de material novo , não será considerada como camada integrante do pavimento.

São indicados os seguintes tipos de equipamentos para execução da regularização e a compactação do subleito:

Moto Niveladora Potencia Básica Liquida de 125 HP;

Caminhão Pipa Truncado de 10.000 L:

Rolo Compactador vibratório tipo pé-de-carneiro para solos 80 HP.

Critério de Medição :Metro quadrado.

### **EXECUÇÃO DE PAVIMENTO EM PARALELEPÍEDOS, REJUNTAMENTO COM ARGAMASSA TRAÇO 1:3 (CIMENTO E AREIA). AF\_05/2020:**

Por ser o revestimento mais utilizado pelas Prefeituras, sua aplicação encontra-se bastante definida .

#### **Generalidade**

Constituídos de pedras espalhadas, classificadas em geologia como grupos **ERUPTIVAS** e denominadas granitos, é considerado um pavimento nobre e sua capa indestrutível ao longo do tempo , sob ação de chuvas e tráfego .No entanto , deve-se considerar que nos tempos modernos já não é aconselhável seu uso para estradas , dado a sua erosão , em função do tempo, que facilita a drenagem e desconforto que oferece ao usuário, chegando a atingir a estabilidade do veículo.

#### **Nomenclaturas e nomes usuais**

**ESPELHO** - É a parte do meio-fio que fica com a face livre, e devem ser constante as alturas, fazendo com a linha d'água o complemento de calha drenante.

**CORDÕES E RECRAVOS** –Peças de concreto com formas e dimensões especificadas , destinadas a proteger o pavimento o amarrar parte do mesmo.

  
JORGE EDUARDO DE ALENCAR MARTINS  
ENGENHEIRO CIVIL  
CREA 26468-D/PE



**PEDRAS MESTRAS**- São as pedras iniciais, que serve de guia para o assentamento como também para a declividade lateral.

**REJUNTO** – Argamassa ou processo de união para as pedras de paralelepípedo , fazendo-se dentro do possível existir plana mais com rugosidade , a fim de facilitar a aderência do veículo.

**COLCHÃO DE ASSENTAMENTO** – Agregado usado para colocação de pedras, que tem a função de permitir que a parte do rolamento fique em superfície regular

A espessura da camada de areia deve ser de 10 cm.

## MATERIAIS

**PARALELEPIPEDOS**- Os paralelepípedos devem ser extraídos de rochas graníticas , gnaisses ou basaltos desde que satisfaçam as seguintes condições

- a) -Peso específico aparente (ABNT – NB 29/69 ) - 2.400 Kgt/m<sup>3</sup>
- b) Ensaio de Los Angeles (desgaste) ( DNIT – ME – 35/64 )-40%.
- c) Durabilidade (DIT- ME –89/74)- 6%

As dimensões deverão ser toleráveis a níveis que permitam visualmente, verificar a existência de paralelismo entre as faces , entre as seguintes medidas :

Comprimento.....0,18 a 0,22m.

Largura .....0,14 a 0,18m

Altura .....0,08 a 0,14m- média 0,12 m.

A face superior onde irá atuar o tráfego , deve ser sempre escolhida a maior , devendo ter uma tolerância visual e não superior a 0,025. Todo carregamento de paralelepípedo, deve ser inspecionado pela Fiscalização , constatada irregularidade no lote , deve ser ensaiado e verificado em amostras se 90% do carregamento está dentro das especificações , caso contrário , o lote estará condenado.

**CORDÕES E RECRAVAS** –serão de concreto entalhadas com dimensões 20% inferior aos meios –fios .

As resistências dos meios–fios e cordões de concreto devem ser superiores a:

- Compressão aos 28 dias – 250kg/cm<sup>2</sup>.

**AGREGADO PARA ASSENTAMENTO** –será de areia lavada , devendo estar isenta de impurezas , raízes e torrões de argila , não devendo ultrapassar 15% da peneira 200 ( 0,74mm)

Não devem ser aceitas areias finas ou vegetais , usadas para reboco, ou quaisquer outras que não se enquadrem na HRB, como material a-3.

A espessura do colchão deve ser de 0,10 m é que ele serve para regularizar as irregularidades das pedras, afim de não permitir que a face superior fique com ondulações desagradáveis ao tráfego .

**REJUNTAMENTO** – Devem atender á especificação do projeto quanto , neste projeto deve obedecer :

- a) 1- A argamassa de cimento e areia , traço 1:3 , com areia lavada grossa .
- b) A espessura do rejunto em relação á altura da pedra deve ser sempre superior a 2/3 . a fim de permitir um travamento correto . Todos os materiais devem obedecer as normas ABNT e as do fabricante, quanto a aplicação.

## EXECUÇÃO

### ASSENTAMENTO DOS PARALELEPÍPEDOS

Sendo uma operação artesanal , depende diretamente da habilidade e experiência do homem , assim é necessário um ritual cuidadoso para seu assentamento .

Os paralelepípedos , devem ser assentados em areia lavada, conforme indicar o projeto . O colchão deve ter 0,10 m de espessura , portanto é necessário que o abaulamento da base esteja bem verificado e devidamente coerente com as determinações do projeto.

Os paralelepípedos devem ser pressionados ao colchão e não permitem junta vertical



menor de que 50 % da altura da pedra , sendo ideal 2/3.

Devem também, ser assentados em fiadas controladas por pedras mestras , que indicarão sempre a altura do nível do pavimento . Para executar essa tarefa , são usados os “calceteiros” , que , por intermédios de martelos , golpeiam as pedras fixando-as no colchão

A fileira de assentamento , deve vir do eixo da pista para a linha d’água .

As juntas devem ser alternadas e nunca superior em espessura a 0,025m sendo o ideal 0,015 a 0,020m.

**REJUNTO** –O rejunto é a segunda parte desligada da operação de assentamento de paralelepípedos. . Existem diversas maneiras de fazê-lo em função da especificação do projeto e das condições locais, qualidades de pedras , objetivos, etc.

**AREIA E CIMENTO** – O traço do cimento e areia deve ser 1:3 .

Antes da colocação de argamassa, de cimento e areia , que deve ser fluída , colocar nos paralelepípedos assentados , de modo que haja um assentamento no colchão e limpezas nas pedras, afim de permitir aderência e altura superfície para o rejunto.

A argamassa fluída deve preencher toda a junta e após a perda da plasticidade, farda e frisada.

**PROTEÇÃO DAS OBRAS**- Como a obra de pavimentação em paralelepípedos sofre, com todas as demais do setor , a ação prejudicial de chuvas , com acessos interditados deve-se tomar cuidados durante todo período construtivo ,observando o seguinte:

- a) Devem ser construídas valetas de desvio de águas pluviais durante a construção .
- b) Isolamento de trecho .
- c) Saídas abaixo da linha d’água para evitar acúmulo d’água no colchão de assentamento .
- d) Acesso provisório quando não for possível isolar o trecho executado .
- e) Manutenção após o rejunto de acordo com o material aplicado .

**CIMENTO E AREIA .....20 A 25 DIAS**

**AREIA .....IMEDIATO**

**SOLO-CIMENTO E BRITA.....7 DIAS**

**MATERIAL BETUMINOSO .....72 HORAS .**

f) O rejunto deve ter a espessura constante sendo assim, deve-se molhar bastante o colchão de areia.

#### **CONTROLE TECNOLÓGICO**

**a) VERIFICAÇÃO DAS DIMENÇÕES DOS POLIEDROS E PARALELOS DEPOIS DE ASSENTADOS** – Tolerância na fileira completa e no máximo 20% de poliedros e paralelepípedos com dimensão diferente do estabelecido. A altura do poliedro ou do paralelepípedos nas sondagens feitas em diversos pontos escolhidos pela Fiscalização não poderá em menos de 10 % fora dos limites estabelecidos na especificação

**b) VERIFICAÇÃO DAS DIMENSÕES DAS JUNTAS** – A tolerância máxima para as juntas que estão fora das exigências estabelecidas será de 30% (Tolerância numa fileira completa) .

**c) VERIFICAÇÃO DA SUPERFÍCIE**- A face do calçamento não deverá apresentar sob nenhuma régua sobre ela disposta em qualquer direção, depressão superior a 0,01m.

- d) **VERIFICAÇÃO DA ESPESSURA**- A altura do colchão mais a do poliedro ou paralelepípedos depois de comprimidos nas sondagens feitas em diversos pontos escolhidos pela fiscalização, não poderá estar mais de 5% fora dos limites especializados.

Critério de Medição :Metro quadrado.

**ASSENTAMENTO DE GUIA (MEIO-FIO) EM TRECHO RETO, CONFECCIONADA EM CONCRETO PRÉ-FABRICADO, DIMENSÕES 100X15X13X30 CM (COMPRIMENTO X BASE INFERIOR X BASE SUPERIOR X ALTURA), PARA VIAS URBANAS (USO VIÁRIO). AF\_06/2016:**



Serão de Concreto com a função de proteger o usuário da calçada, como também, servir como elemento de apoio a drenagem e confinamento dos bordos e dos pavimentos.

## CONCRETO

### Definições

- a) Comprimento.....1,00 trechos retos
- b) Largura (testada superior/testada inferior ) .....0,13 a 0,15m
- c) Altura .....0,30 m

## ASSENTAMENTO DOS MEIOS-FIOS

São assentados em cavas de fundação, que deverão estar com sua base compactada. As arestas, devem estar alinhadas, a sua altura deve ser conferida com uma mangueira d'água. O rejunto é feito com argamassa, areia e cimento traço 1:3.

Critério de Medição :Metro Linear.

## PLACA DE ACO ESMALTADA PARA IDENTIFICACAO DE RUA, \*45 CM X 20\* CM:

Todas as ruas beneficiadas deverão receber duas placas com indicação do nome da rua, sendo uma placa instalada no começo da rua e outra no final. As placas deverão ser esmaltadas com as seguintes dimensões: 45 x 20 cm.

Critério de Medição :und.

## DRENAGEM

### CONCRETO CICLÓPICO FCK = 15MPA, 30% PEDRA DE MÃO EM VOLUME REAL, INCLUSIVE LANÇAMENTO. AF\_05/2021:

O concreto ciclópico refere-se a adição ao concreto convencional um volume de até 30 % de pedra de mão, lavadas e saturadas, no local de aplicação do concreto. A espessura de envolvimento da pedra de mão pelo concreto deve ser de no mínimo 5 cm.

O concreto, onde as pedra de mão são adicionadas, deve possuir resistência características a compressão mínima de 15 mpa, 30% em volume de pedra de mão e 70 % de concreto.

#### Características :

- Concreto dosado em obra, classe de resistência C15, com brita1 relação água/cimento igual a 0,75; preparo mecânico em betoneira de 400 litros.
- Pedra de mão ( também conhecida como pedra marroada ou rachão ) – agregado graúdo com dimensões entre 76 e 250 mm e que atenda à norma ABNT NBR 7211;

#### Execução :

- Após verificação da trabalhabilidade do concreto FCK=15 mpa e moldagem de corpos de prova para controle da resistência à compressão , lançar a primeira camada de concreto, com cerca de 20 cm de altura com a utilização de jericas e caso especificado promover adensamento com vibrador de agulha.
- Incorporar a pedra de mão limpa e saturada de água à massa manualmente, guardando distancia de cerca de 10 cm entre uma e outra pedra.



- Lançar segunda camada de concreto, com altura de cerca de 5 a 20 cm acima do topo da pedra, e caso especificado promover nova vibração.
- Incorporar segunda camada de pedra de mão, e assim sucessivamente até atingir-se o topo da estrutura que estiver sendo moldada.

Durante o lançamento, adensamento e acabamento superficial, o concreto deverá ser protegido da perda de água provocada pela insolação direta, incidência de ventos ou baixa umidade relativa do ar. Esta proteção evita a fissuração associada à retração plástica do concreto. O concreto também deverá ser protegido da ação direta de chuvas fortes, através de suas coberturas com lonas plásticas.

O lançamento do concreto deve ser controlado de tal forma que a pressão produzida pelo concreto fresco não ultrapasse a que foi considerada no dimensionamento das formas e do escoramento. Depois de iniciada a pega, deve-se ter o cuidado de não movimentar as formas, nem provocar esforços ou deformações nas extremidades de armações deixadas para amarração com peças a construir posteriormente.

O concreto deve ser lançado o mais próximos de sua posição final, não sendo depositado em grande quantidade em determinados pontos para depois ser espalhado ou manipulado ao longo das formas.

Deve-se ter especial cuidado em encher cada trecho de forma evitando que o agregado grosso fique em contato direto com a superfície, e fazendo com que o concreto envolva as barras de armadura e sem deslocar.

Critério de medição: será por metro cúbico.

Critério de Medição :metro cúbico

#### **TUBO DE CONCRETO ARMADO PARA AGUAS PLUVIAIS, CLASSE PA-1, COM ENCAIXE PONTA E BOLSA, DIAMETRO NOMINAL DE = 600 MM:**

A tubulação a ser fornecida pelo contratado será de seção circular, formado por tubos em concreto armado sem imperfeições, com diâmetro interno de 1000 mm e com resistência mecânica suficiente para suportar o trânsito de veículos. Os tubos de concreto deverão atender as especificações da NBR -8890/2008. Serão do tipo armado, com classe de resistência PA-1,PB.

Critério de Medição :Metro Linear.

#### **ASSENTAMENTO DE TUBO DE CONCRETO PARA REDES COLETORAS DE ÁGUAS PLUVIAIS, DIÂMETRO DE 600 MM, JUNTA RÍGIDA, INSTALADO EM LOCAL COM BAIXO NÍVEL DE INTERFERÊNCIAS (NÃO INCLUI FORNECIMENTO). AF\_12/2015**

O assentamento das Tubulações deverá seguir comitantemente abertura das valas e deverá ser executado no sentido de Jusante para montante com bolsa voltada para montante.

Antes do assentamento os tubos deverão ser totalmente limpos e verificar a sua regularidade, principalmente antes da execução da junta, a qual deverá ser também verificado se a ponta está perfeitamente centrada em relação à bolsa. A fim de evitar a possibilidade de movimentação dos tubos por pressão hídrica, estes deverão ser assentados sobre um leito de terra fofa, com espessura de 15 cm.

Atenção especial deverá ser dado ao encaixe dos tubos que deve ser realizado de forma a manter a continuidade da rede de drenagem, com relação ao alinhamento, as cotas e a declividade das tubulações. As emendas dos tubos deverão ser rejuntadas internamente com argamassa de cimento e areia média no traço 1:3.

Critério de Medição :Metro Linear.





MEIO AMBIENTE E  
INFRAESTRUTURA  
Secretaria Municipal



# PLANILHA ORÇAMENTÁRIA



MEIO AMBIENTE E  
INFRAESTRUTURA  
Secretaria Municipal



## COMPOSIÇÃO DO BDI



MEIO AMBIENTE E  
INFRAESTRUTURA  
Secretaria Municipal



## CRONOGRAMA FÍSICO- FINANCEIRO



MEIO AMBIENTE E  
INFRAESTRUTURA  
Secretaria Municipal



## ESPECIFICAÇÕES TÉCNICAS

  
JORGE EDUARDO DE ALENCAR MARTINS  
ENGENHEIRO CIVIL  
CREA 26468-D/PE



MEIO AMBIENTE E  
INFRAESTRUTURA  
Secretaria Municipal



## MEMÓRIA DE CÁLCULO

  
JORGE EDUARDO DE ALENCAR MARTINS  
ENGENHEIRO CIVIL  
CREA 26468-D/PE

**PREFEITURA MUNICIPAL DE SERRITA**

**OBRA : PAVIMENTAÇÃO EM PARALELEPÍEDOS EM DIVERSAS VIAS DO MUNICÍPIO**

**LOCAL: DIVERSAS LOCALIDADES**

**DATA : NOVEMBRO/2023**

**ORÇAMENTO BASE**

ITEM	TABELA / CÓDIGO	DISCRIMINAÇÃO DOS SERVIÇOS	UNID	QUANT	PREÇO	PREÇO
					UNITÁRIO(R\$)	TOTAL(R\$)
<b>1.0</b>		<b>SERVIÇOS PRELIMINARES</b>				
1.1	SINAPI REFERENCIAL-103689	PLACA DE OBRA EM CHAPA DE AÇO GALVANIZADO	m²	8,00	373,50	2.988,00
1.2	SINAPI- INSUMO - 10848	PLACA DE INAUGURACAO METALICA, *40* CM X *60* CM	UN	1,00	900,35	900,35
		<b>TOTAL</b>				<b>3.888,35</b>
<b>2.0</b>		<b>PAVIMENTAÇÃO DE RUAS NO DISTRITO DE MUNDO NOVO</b>				
<b>2.1</b>		<b>RUA PRINCIPAL DO DISTRITO</b>				
2.1.1	SINAPI REFERENCIAL-100575	REGULARIZAÇÃO DE SUPERFÍCIES COM MOTONIVELADORA. AF_11/2019	m²	657,09	0,18	118,28
2.1.2	COMPOSIÇÃO 01	EXECUÇÃO DE PAVIMENTO EM PARALELEPÍEDOS, REJUNTAMENTO COM ARGAMASSA TRAÇO 1:3 (CIMENTO E AREIA). AF_05/2020	m²	657,09	93,35	61.339,35
2.1.3	SINAPI REFERENCIAL-94273	ASSENTAMENTO DE GUIA (MEIO-FIO) EM TRECHO RETO, CONFECCIONADA EM CONCRETO PRÉ-FABRICADO, DIMENSÕES 100X15X13X30 CM (COMPRIMENTO X BASE INFERIOR X BASE SUPERIOR X ALTURA), PARA VIAS URBANAS (USO VIÁRIO). AF_06/2016	m	187,74	71,13	13.353,95
2.1.4	SINAPI -INSUMO-13521	PLACA DE AÇO ESMALTADA PARA IDENTIFICACAO DE RUA, *45 CM X 20* CM	UND	1,00	98,55	98,55
		<b>TOTAL 2.0</b>				<b>74.910,13</b>
<b>3.0</b>		<b>PAVIMENTAÇÃO BAIRRO DE NOSSA SENHORA DA CONCEIÇÃO</b>				
<b>3.1</b>		<b>RUA PROJETADA 01</b>				
3.1.1	SINAPI REFERENCIAL-100575	REGULARIZAÇÃO DE SUPERFÍCIES COM MOTONIVELADORA. AF_11/2019	m²	288,32	0,18	51,90
3.1.2	COMPOSIÇÃO 01	EXECUÇÃO DE PAVIMENTO EM PARALELEPÍEDOS, REJUNTAMENTO COM ARGAMASSA TRAÇO 1:3 (CIMENTO E AREIA). AF_05/2020	m²	288,32	93,35	26.914,67
3.1.3	SINAPI REFERENCIAL-94273	ASSENTAMENTO DE GUIA (MEIO-FIO) EM TRECHO RETO, CONFECCIONADA EM CONCRETO PRÉ-FABRICADO, DIMENSÕES 100X15X13X30 CM (COMPRIMENTO X BASE INFERIOR X BASE SUPERIOR X ALTURA), PARA VIAS URBANAS (USO VIÁRIO). AF_06/2016	m	94,44	71,13	6.717,52
3.1.4	SINAPI -INSUMOS-13521	PLACA DE AÇO ESMALTADA PARA IDENTIFICACAO DE RUA, *45 CM X 20* CM	UND	1,00	98,55	98,55
		<b>SUB-TOTAL</b>				<b>33.782,64</b>
<b>3.2</b>		<b>RUA PROJETADA 02</b>				

  
**JORGE EDUARDO DE ALENCAR MARTINS**  
 ENGENHEIRO CIVIL  
 CREA 26468-D/PE

ITEM	TABELA / CÓDIGO	DISCRIMINAÇÃO DOS SERVIÇOS	UNID	QUANT	PREÇO	
					UNITÁRIO(R\$)	TOTAL(R\$)
3.2.1	SINAPI REFERENCIAL-100575	REGULARIZAÇÃO DE SUPERFÍCIES COM MOTONIVELADORA. AF_11/2019	m²	274,34	0,18	49,38
3.2.2	COMPOSIÇÃO 01	EXECUÇÃO DE PAVIMENTO EM PARALELEPÍEDOS, REJUNTAMENTO COM ARGAMASSA TRAÇO 1:3 (CIMENTO E AREIA). AF_05/2020	m²	274,34	93,35	25.609,64
3.2.3	SINAPI REFERENCIAL-94273	ASSENTAMENTO DE GUIA (MEIO-FIO) EM TRECHO RETO, CONFECCIONADA EM CONCRETO PRÉ-FABRICADO, DIMENSÕES 100X15X13X30 CM (COMPRIMENTO X BASE INFERIOR X BASE SUPERIOR X ALTURA), PARA VIAS URBANAS (USO VIÁRIO) AF_06/2016	m	89,78	71,13	6.386,05
4.2.4	SINAPI -INSUMOS-13521	PLACA DE AÇO ESMALTADA PARA IDENTIFICACAO DE RUA, *45 CM X 20* CM	UND	1,00	98,55	98,55
<b>SUB-TOTAL</b>						<b>32.143,62</b>
<b>3.3</b>		<b>RUA PROJETADA 03</b>				
4.3.1	SINAPI REFERENCIAL-100575	REGULARIZAÇÃO DE SUPERFÍCIES COM MOTONIVELADORA. AF_11/2019	m²	818,08	0,18	147,25
4.3.2	COMPOSIÇÃO 01	EXECUÇÃO DE PAVIMENTO EM PARALELEPÍEDOS, REJUNTAMENTO COM ARGAMASSA TRAÇO 1:3 (CIMENTO E AREIA). AF_05/2020	m²	818,08	93,35	76.367,77
4.3.3	SINAPI REFERENCIAL-94273	ASSENTAMENTO DE GUIA (MEIO-FIO) EM TRECHO RETO, CONFECCIONADA EM CONCRETO PRÉ-FABRICADO, DIMENSÕES 100X15X13X30 CM (COMPRIMENTO X BASE INFERIOR X BASE SUPERIOR X ALTURA), PARA VIAS URBANAS (USO VIÁRIO) AF_06/2016	m	269,36	71,13	19.159,58
4.3.4	SINAPI -INSUMOS-13521	PLACA DE AÇO ESMALTADA PARA IDENTIFICACAO DE RUA, *45 CM X 20* CM	UND	1,00	98,55	98,55
<b>SUB-TOTAL</b>						<b>95.773,15</b>
<b>3.4</b>		<b>DRENAGEM</b>				
3.4.1	SINAPI REFERENCIAL-102487	CONCRETO CICLÓPICO FCK = 15MPA, 30% PEDRA DE MÃO EM VOLUME REAL, INCLUSIVE LANÇAMENTO. AF_05/2021	m³	33,70	704,36	23.736,93
3.4.2	SINAPI INSUMO-7725	TUBO DE CONCRETO ARMADO PARA AGUAS PLUVIAIS, CLASSE PA-1, COM ENCAIXE PONTA E BOLSA, DIAMETRO NOMINAL DE = 600 MM	M	54,00	209,04	11.288,16
3.4.3	SINAPI REFERENCIAL-92811	ASSENTAMENTO DE TUBO DE CONCRETO PARA REDES COLETORAS DE ÁGUAS PLUVIAIS, DIÂMETRO DE 600 MM, JUNTA RÍGIDA, INSTALADO EM LOCAL COM BAIXO NÍVEL DE INTERFERÊNCIAS (NÃO INCLUI FORNECIMENTO) AF_12/2015	M	54,00	96,55	5.213,70
<b>SUB-TOTAL</b>						<b>40.238,79</b>
<b>TOTAL 3.0</b>						<b>201.938,20</b>
<b>TOTAL GERAL</b>						<b>280.736,68</b>

BDI ADOTADO DE 19,45%

FONTE: TABELA DO SINAPI REFERENCIAL NÃO DESONERADO-OUTUBRO 2023 PARA ELABORAÇÃO DESTE ORÇAMENTO, FORAM UTILIZADOS OS ENCARGOS SOCIAIS DO SINAPI PERNAMBUCO

FOI ADOTADA NESTA PLANILHA A NÃO DESONERADA DA CONTRIBUIÇÃO PREVIDENCIÁRIA, DESTA FORMA SENDO ESCOLHIDA A ALTERNATIVA MAIS ADEQUADA A ADMINISTRAÇÃO PÚBLICA.

  
 JORGE EDUARDO DE ALENCAR MARTINS  
 ENGENHEIRO CIVIL  
 CREA 26468-D/PE

## PREFEITURA MUNICIPAL DE SERRITA

### COMPOSIÇÕES DE CUSTOS

COMPOSIÇÃO 01	EXECUÇÃO DE PAVIMENTO EM PARALELEPÍEDOS, REJUNTAMENTO COM ARGAMASSA TRAÇO 1:3				UND: M2	
CÓDIGO SINAPI	DESCRIÇÃO	CLASS	UNID.	COEF.	PREÇO(R\$)	PREÇO TOTAL (R\$)
INSUMO SINAPI - 367	AREIA GROSSA - POSTO JAZIDA/FORNECEDOR (RETIRADO NA JAZIDA, SEM TRANSPORTE)	MAT.	M3	0,11400	131,69	15,01
INSUMO SINAPI -4385	PARALELEPIPEDO GRANITICO OU BASALTICO, PARA PAVIMENTACAO, SEM FRETE (VARIACAO REGIONAL DE PECAS POR M2)	MAT.	MIL	0,03300	974,75	32,17
SINAPI -5684	ROLO COMPACTADOR VIBRATÓRIO DE UM CILINDRO AÇO LISO, POTÊNCIA 80 HP, PESO OPERACIONAL MÁXIMO 8,1 T, IMPACTO DINÂMICO 16,15 / 9,5 T, LARGURA DE TRABALHO 1,68 M - CHP DIURNO. AF_06/2014					
SINAPI - 5685	ROLO COMPACTADOR VIBRATÓRIO DE UM CILINDRO AÇO LISO, POTÊNCIA 80 HP, PESO OPERACIONAL MÁXIMO 8,1 T, IMPACTO DINÂMICO 16,15 / 9,5 T, LARGURA DE TRABALHO 1,68 M - CHI DIURNO. AF_06/2014					
SINAPI- 88260	CALCETEIRO COM ENCARGOS COMPLEMENTARES	M.O	H	0,40210	26,31	10,58
SINAPI- 88316	SERVENTE COM ENCARGOS COMPLEMENTARES	M.O	H	0,40210	21,28	8,56
SINAPI - 88628	ARGAMASSA TRAÇO 1:3 (EM VOLUME DE CIMENTO E AREIA MÉDIA ÚMIDA), PREPARO MECÂNICO COM BETONEIRA 400 L. AF_08/2019	MAT.	M3	0,02040	579,99	11,83
	<b>TOTAL</b>					<b>78,15</b>

COEFICIENTES OBTIDOS NA TABELA:  
TABELA: SINAPI - CÓDIGO - 101169 - DISCRIMINAÇÃO: EXECUÇÃO DE PAVIMENTO EM PARALELEPÍEDOS, REJUNTAMENTO COM ARGAMASSA  
INSUMOS TABELA: SINAPI NÃO DESONERADO NA DATA BASE - OUTUBRO/2023

  
**JORGE EDUARDO DE ALENCAR MARTINS**  
 ENGENHEIRO CIVIL  
 CREA 26468-D/PE



**PREFEITURA MUNICIPAL DE SERRITA**

**CRONOGRAMA FÍSICO FINANCEIRO GLOBAL**

**OBRA : PAVIMENTAÇÃO EM PARALELEPÍEDOS EM DIVERSAS VIAS DO MUNICÍPIO**

**LOCAL: SEDE DO MUNICÍPIO /PE**

ITEM	DESCRIÇÃO DOS SERVIÇOS	1 ° MÊS	2 ° MÊS	3 ° MÊS	4 ° MÊS	TOTAL (R\$)
1.0	SERVIÇOS PRELIMINARES	3888,35				3888,35
2.0	PAVIMENTAÇÃO DE RUAS NO DISTRITO DE MUNDO NOVO	74910,13				74910,13
3.0	PAVIMENTAÇÃO BAIRRO DE NOSSA SENHORA DA CONCEIÇÃO		53.899,80	53.899,80	53.899,80	161.699,41
4.0	DRENAGEM			20.119,40	20.119,40	40.238,79
	<b>TOTAL (R\$)</b>	<b>78.798,48</b>	<b>53.899,80</b>	<b>74.019,20</b>	<b>74.019,20</b>	<b>280.736,68</b>
	<b>TOTAL (%)</b>	<b>28,07</b>	<b>19,20</b>	<b>26,37</b>	<b>26,37</b>	<b>100,00</b>

  
JORGE EDUARDO DE ALENCAR MARTINS  
ENGENHEIRO CIVIL  
CREA 26468-D/PE

PREFEITURA MUNICIPAL DE SERRITA

OBRA : PAVIMENTAÇÃO EM PARALELEPÍEDOS EM DIVERSAS VIAS DO MUNICÍPIO

LOCAL: DIVERSAS LOCALIDADES

MEMORIA DE CÁLCULO

ITEM	DISCRIMINAÇÃO DOS SERVIÇOS	UNID	EXTENSÃO	LARGURA	ALTURA	Nº DE REPETIÇÕES	TOTAL
<b>1.0</b>	<b>SERVIÇOS PRELIMINARES</b>						
1.1	PLACA DA OBRA	m²	2,00	4,00			8,00
<b>2.0</b>	<b>PAVIMENTAÇÃO DE RUAS DO DISTRITO MUNDO NOVO</b>						
<b>2.1</b>	<b>RUA PRINCIPAL DO DISTRITO</b>						
2.3.1	REGULARIZACAO DE SUPERFICIES EM TERRA COM MOTONIVELADORA E0 a E4+13,87	m²	93,87	7,00			657,09
	<b>TOTAL</b>						<b>657,09</b>
2.3.2	EXECUÇÃO DE PAVIMENTO EM PARALELEPÍEDOS, REJUNTAMENTO COM ARGAMASSA TRAÇO 1:3 (CIMENTO E AREIA) AE 05/2020 E0 a E4+13,87	m²	93,87	7,00			657,09
	<b>TOTAL</b>						<b>657,09</b>
2.3.3	ASSENTAMENTO DE GUIA (MEIO-FIO) EM EXTENSÃO TOTAL	m	93,87			2,00	187,74
	<b>TOTAL</b>						<b>187,74</b>
2.3.4	PLACA DE ACO ESMALTADA PARA IDENTIFICACAO DE RUA. *45 CM X 20* CM	UND					1,00
<b>3.0</b>	<b>PAVIMENTAÇÃO DE RUAS DO NOSSA SENHORA DA CONCEICÃO</b>						
<b>3.1</b>	<b>RUA PROJETADA 01</b>						
3.1.5	REGULARIZACAO DE SUPERFICIES EM TERRA COM MOTONIVELADORA E0 a E2+7,22 PC DE ENTRADA	m²	42,22 5,00	6,00 7,00		1,00	253,32 35,00
	<b>TOTAL</b>						<b>288,32</b>
3.1.2	EXECUÇÃO DE PAVIMENTO EM PARALELEPÍEDOS, REJUNTAMENTO COM ARGAMASSA TRAÇO 1:3 (CIMENTO E AREIA) AE 05/2020 E0 a E2+7,22 PC DE ENTRADA	m²	42,22 5,00	6,00 7,00		1,00	253,32 35,00
	<b>TOTAL</b>						<b>288,32</b>

  
 JORGE EDUARDO DE ALENCAR MARTINS  
 ENGENHEIRO CIVIL  
 CREA 26468-D/PE

3.1.3	ASSENTAMENTO DE GUIA (MEIO-FIO) EM TRECHO RETO, CONFECCIONADA EM CONCRETO PRÉ-FABRICADO, DIMENSÕES 100X15X13X30 CM (COMPRIMENTO X BASE INFERIOR X BASE SUPERIOR X ALTURA), PARA VIAS URBANAS (USO VIÁRIO).						
	EXTENSÃO TOTAL	m	47,22			2,00	94,44
	<b>TOTAL</b>						<b>94,44</b>
3.1.4	PLACA DE ACO ESMALTADA PARA IDENTIFICACAO DE RUA. *45 CM X 20* CM	UND					1,00
<b>3.2</b>	<b>RUA PROJETADA 02</b>						
3.2.5	REGULARIZACAO DE SUPERFICIES EM TERRA COM MOTONIVELADORA	m²					
	E0 a E2+4,89		39,89	6,00			239,34
	PC DE ENTRADA		5,00	7,00	1,00		35,00
	<b>TOTAL</b>						<b>274,34</b>
3.2.2	EXECUÇÃO DE PAVIMENTO EM PARALELEPÍPEDOS, REJUNTAMENTO COM ARGAMASSA TRAÇO 1:3 (CIMENTO E AREIA) DE 05/2020	m²					
	E0 a E2+4,89		39,89	6,00			239,34
	PC DE ENTRADA		5,00	7,00	1,00		35,00
	<b>TOTAL</b>						<b>274,34</b>
3.2.3	ASSENTAMENTO DE GUIA (MEIO-FIO) EM TRECHO RETO, CONFECCIONADA EM CONCRETO PRÉ-FABRICADO, DIMENSÕES 100X15X13X30 CM (COMPRIMENTO X BASE INFERIOR X BASE SUPERIOR X ALTURA), PARA VIAS URBANAS (USO VIÁRIO).						
	EXTENSÃO TOTAL	m	44,89			2,00	89,78
	<b>TOTAL</b>						<b>89,78</b>
3.2.4	PLACA DE ACO ESMALTADA PARA IDENTIFICACAO DE RUA. *45 CM X 20* CM	UND					1,00
<b>3.3</b>	<b>RUA PROJETADA 03</b>						
3.3.1	REGULARIZACAO DE SUPERFICIES EM TERRA COM MOTONIVELADORA	m²					
	E0 a E6+14,68		124,68	6,00			748,08
	PC DE ENTRADA		10,00	7,00	1,00		70,00
	<b>TOTAL</b>						<b>818,08</b>
3.3.2	EXECUÇÃO DE PAVIMENTO EM PARALELEPÍPEDOS, REJUNTAMENTO COM ARGAMASSA TRAÇO 1:3 (CIMENTO E AREIA) DE 05/2020	m²					
	E0 a E6+14,68		124,68	6,00			748,08
	PC DE ENTRADA		10,00	7,00	1,00		70,00
	<b>TOTAL</b>						<b>818,08</b>

3.3.3	ASSENTAMENTO DE GUIA (MEIO-FIO) EM TRECHO RETO, CONFECCIONADA EM CONCRETO PRÉ-FABRICADO, DIMENSÕES 100X15X13X30 CM (COMPRIMENTO X BASE INFERIOR X BASE SUPERIOR X ALTURA), PARA VIAS URBANAS (USO VIÁRIO).						
	EXTENSÃO TOTAL	m	134,68			2,00	269,36
	<b>TOTAL</b>						<b>269,36</b>
3.3.4	PLACA DE AÇO ESMALTADA PARA IDENTIFICACAO DE RUA. *45 CM X 20* CM	UND					1,00
<b>3.4</b>	<b>DRENAGEM</b>						
3.4.1	CONCRETO CICLÓPICO FCK = 15MPA, 30% PEDRA DE MÃO EM VOLUME REAL, INCLUSIVE LANÇAMENTO. AF 05/2021	m³					
	PAREDES TUBOS		3,60	1,20	0,30	6,00	7,78
	PISO TUBOS		3,60	0,20	6,00	6,00	25,92
	<b>TOTAL</b>						<b>33,70</b>
3.4.2	TUBO DE CONCRETO ARMADO PARA AGUAS PLUVIAIS, CLASSE PA-1, COM ENCAIXE PONTA E BOLSA, DIAMETRO NOMINAL DE = 600 MM	M					
	EXTENSÃO		6,00			9,00	54,00
	<b>TOTAL</b>						<b>54,00</b>
3.4.2	ASSENTAMENTO DE TUBO DE CONCRETO PARA REDES COLETORAS DE ÁGUAS PLUVIAIS, DIÂMETRO DE 600 MM, JUNTA RÍGIDA, INSTALADO EM LOCAL COM BAIXO NÍVEL DE INTERFERÊNCIAS (NÃO INCLUI FORNECIMENTO). AF 12/2015	M					
	EXTENSÃO		6,00			9,00	54,00
	<b>TOTAL</b>						<b>54,00</b>

**PREFEITURA MUNICIPAL DE SERRITA**

**PAVIMENTAÇÃO EM PARALELEPÍEDOS EM DIVERSAS VIAS DO MUNICÍPIO  
DIVERSAS LOCALIDADES**

**COMPOSIÇÃO DE BDI - SEM DESONERAÇÃO**

<b>COD</b>	<b>DESCRIÇÃO</b>	<b>%</b>
	<b>Despesas Indiretas</b>	
AC	Administração central	3,80
DF	Despesas financeiras	1,02
R	Riscos	0,50

	<b>Benefício</b>	
S + G	Garantia/seguros	0,32
L	Lucro	6,64

I	Impostos	5,65
	PIS	0,65
	COFINS	3,00
	ISS	2,00
	CPRB ( 4,50%, Apenas quando tiver desoneração INSS)	
	<b>TOTAL DOS IMPOSTOS</b>	<b>5,65</b>

	<b>BDI =</b>	<b>19,45%</b>
--	--------------	---------------

$$BDI = \frac{(1 + AC + S + R + G)(1 + DF)(1 + L)}{(1 - I)} - 1$$

Declaramos para os devidos fins que a opção da Tabela de Preços da SINAPI Jutilizada nestes custos foi a NÃO DESONERADA, a qual foi escolhida por gerar menor custo unitário final, sendo assim a opção mais vantajosa para administração pública.

  
**JORGE EDUARDO DE ALENCAR MARTINS**  
 ENGENHEIRO CIVIL  
 CREA 26468-D/PE

RUA PROJETADA 03

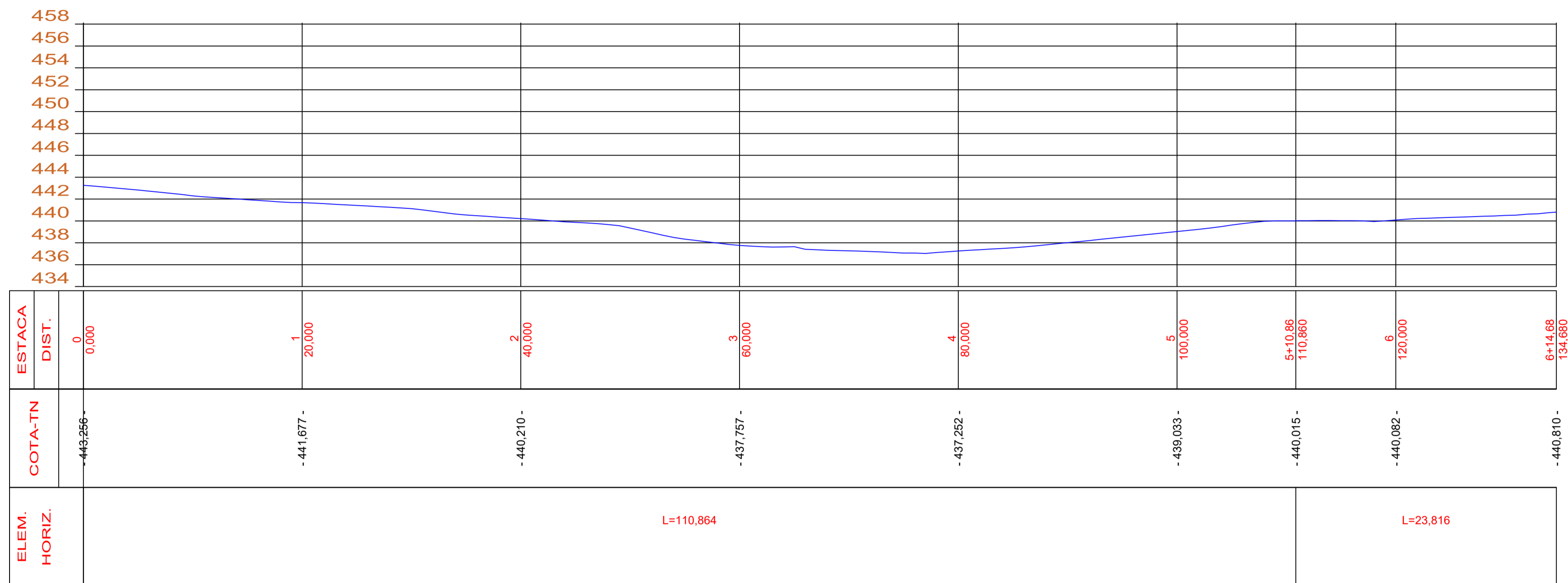

RUA PROJETADA 01

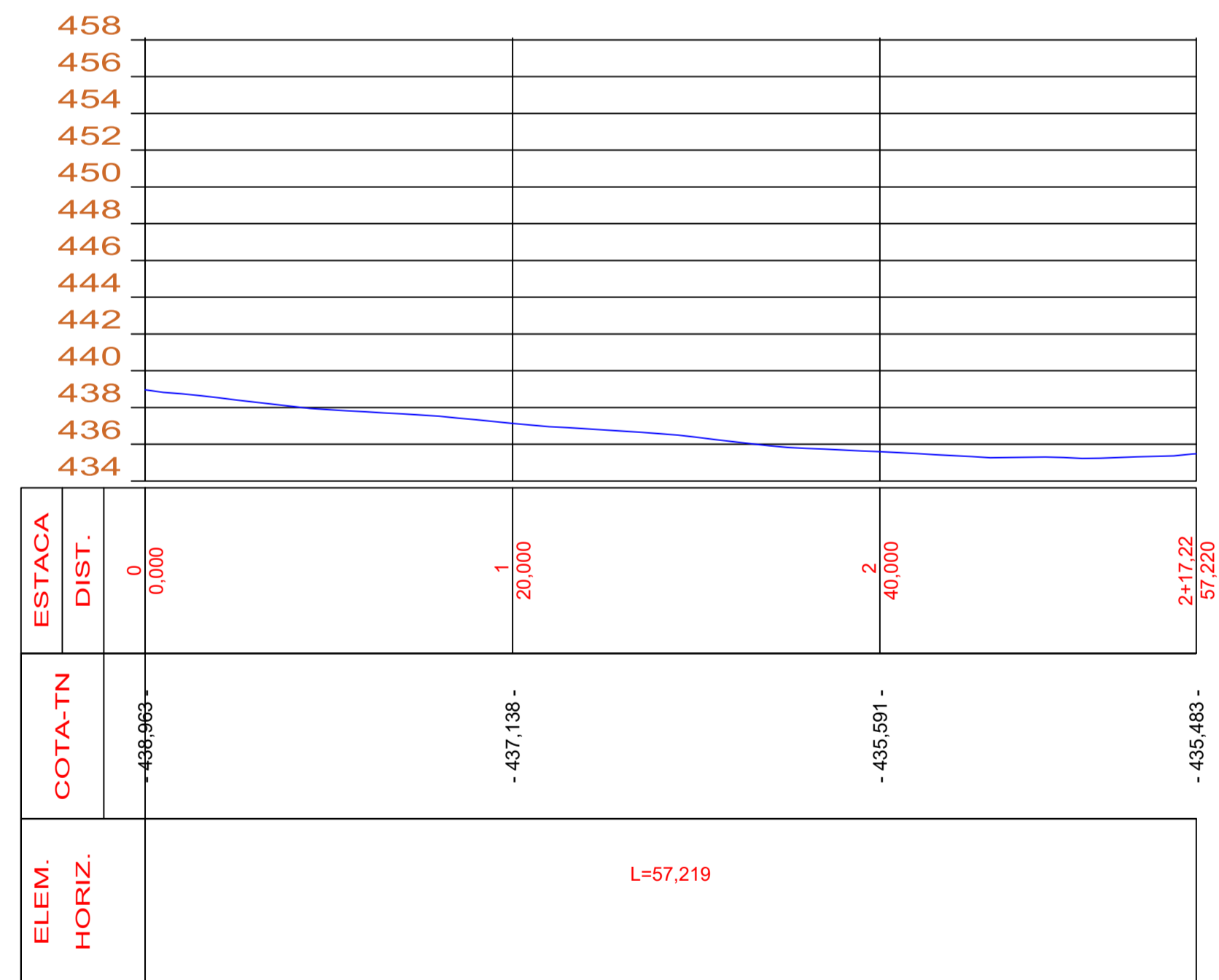

RUA PROJETADA 02

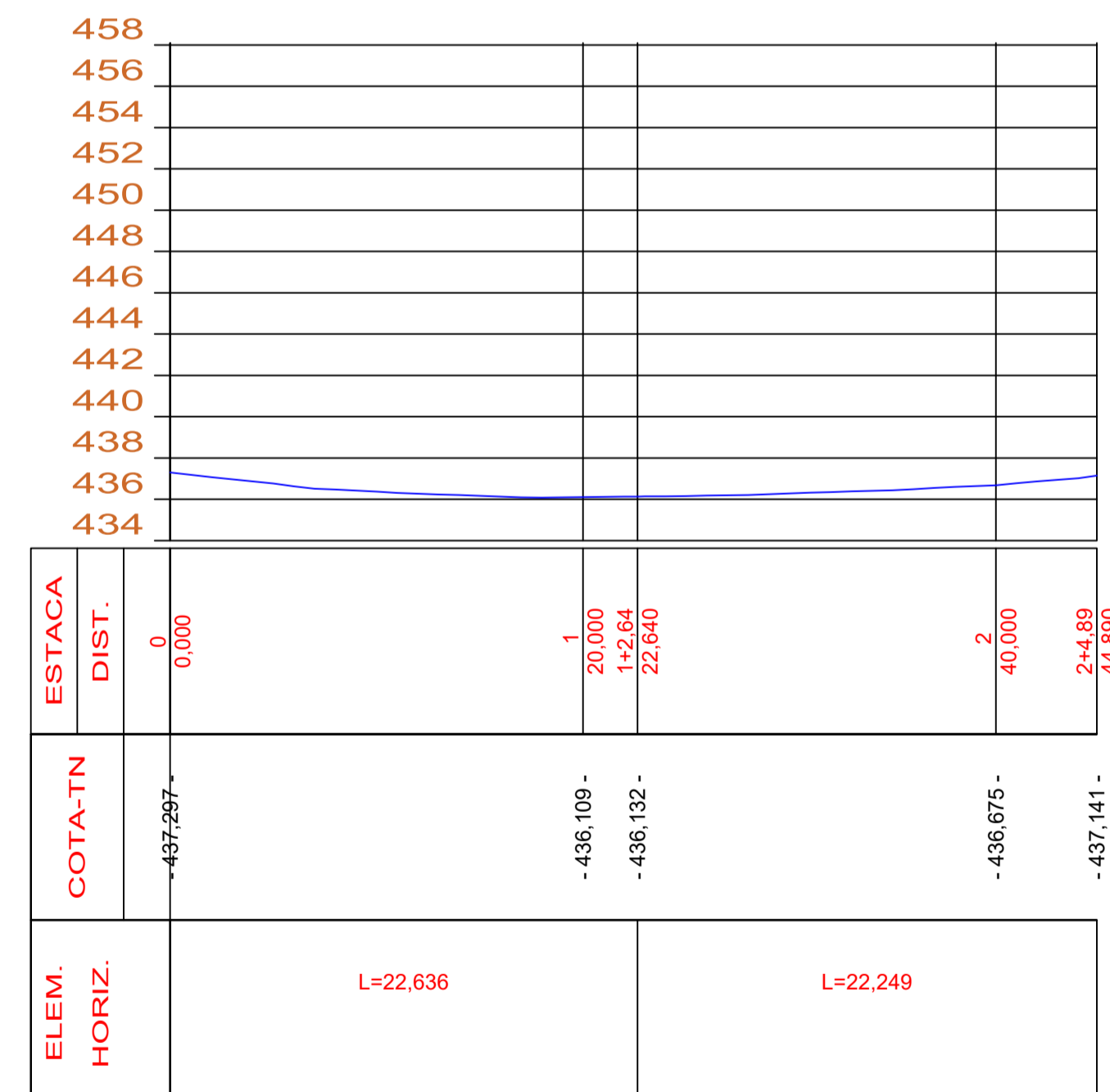

JORGE EDUARDO DE ALENCAR MARTINS  
 ENGENHEIRO CIVIL  
 CREA 26468-D/PE

**PREFEITURA MUNICIPAL DE SERRITA - PE**

OBRA: PAVIMENTAÇÃO EM PARALELEPÍEDOS EM DIVERSAS VIAS DO MUNICÍPIO DE SERRITA PE.

**PERFIL LONGITUDINAL**

LOCAL: **BAIRRO NOSSA SENHORA DO CARMO - SERRITA - PE.**

ESCALA:  
1:300

DATA:

DESENHO:







PRANCHA:

**03.03**

Responsável Técnico : Engenheiro Civil : \_\_\_\_\_

Crea : \_\_\_\_\_

**CONVENÇÕES:**

-  EIXO DE LOCAÇÃO
-  MEIO - FIO
-  PAVIMENTAÇÃO EXISTENTE
-  PAVIMENTAÇÕES A SEREM CONSTRUÍDAS
-  EDIFICAÇÕES MUIROS OU CASAS
-  INDICA A DIREÇÃO DA ÁGUA

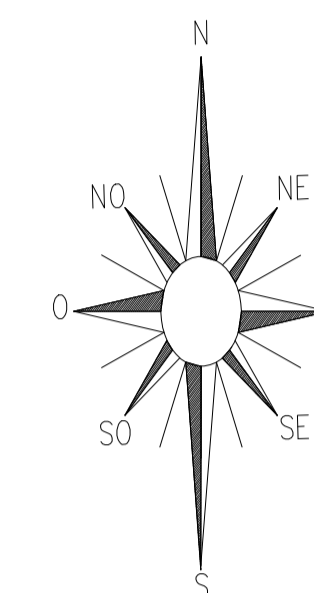

**DETALHE DA EXTREMIDADE DE BUEIRO**

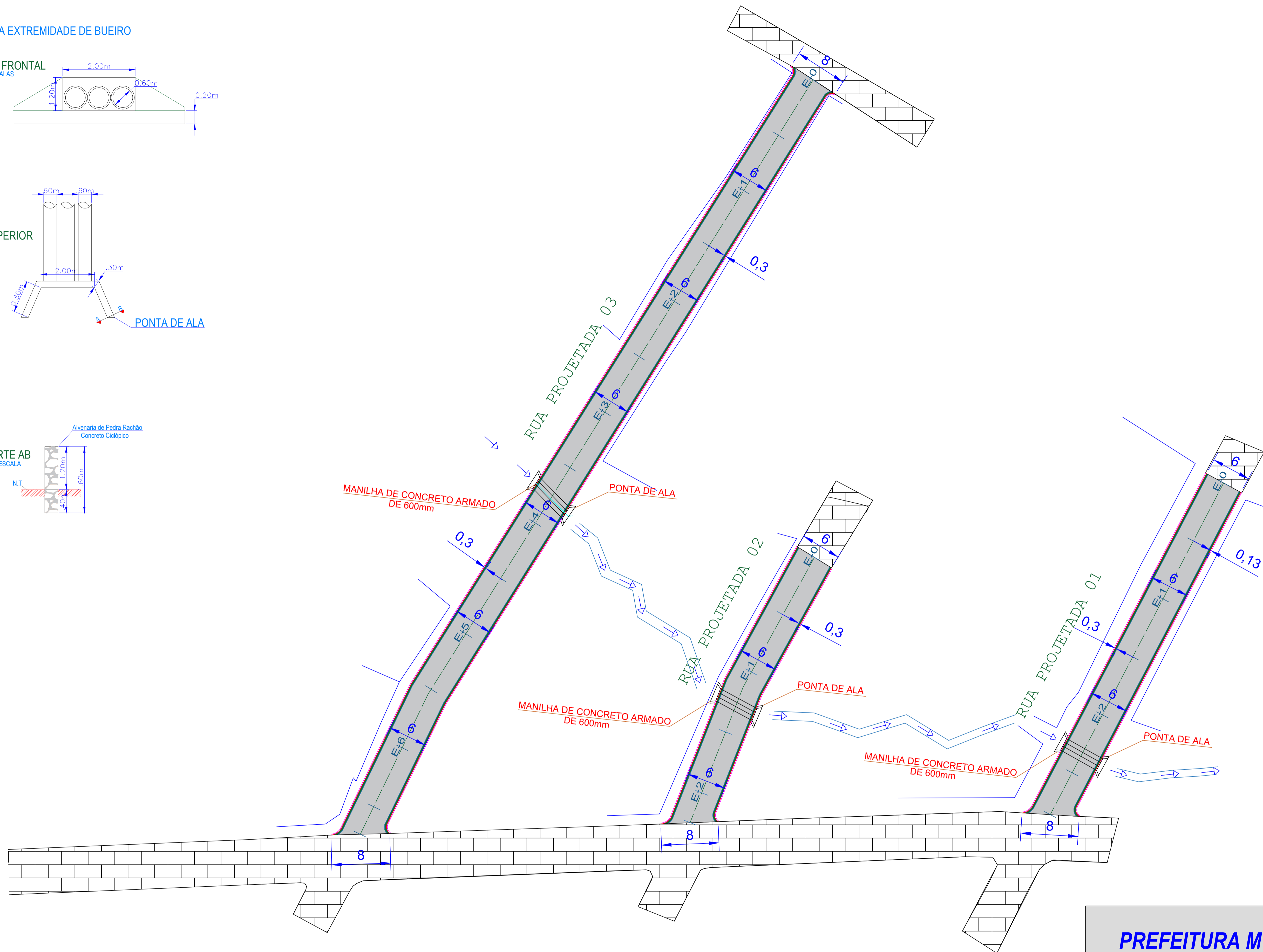
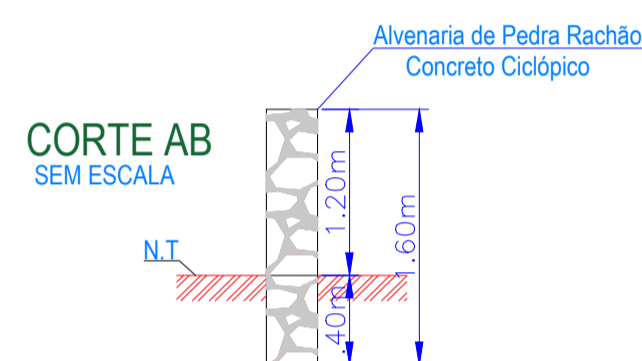
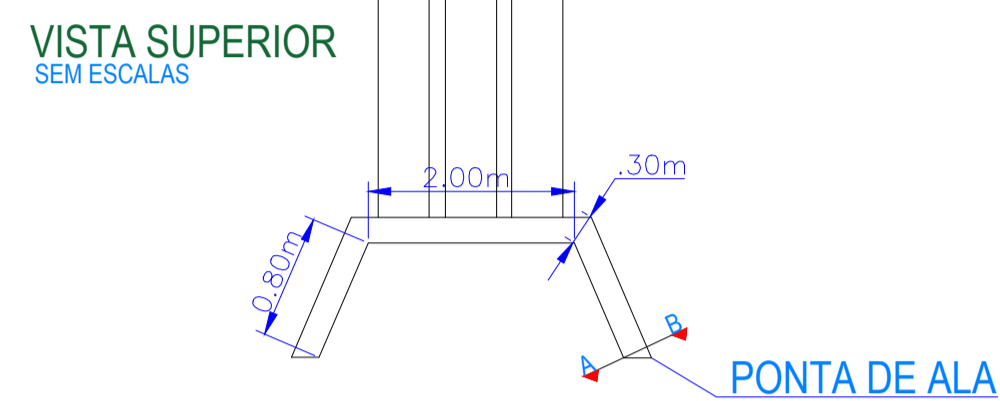
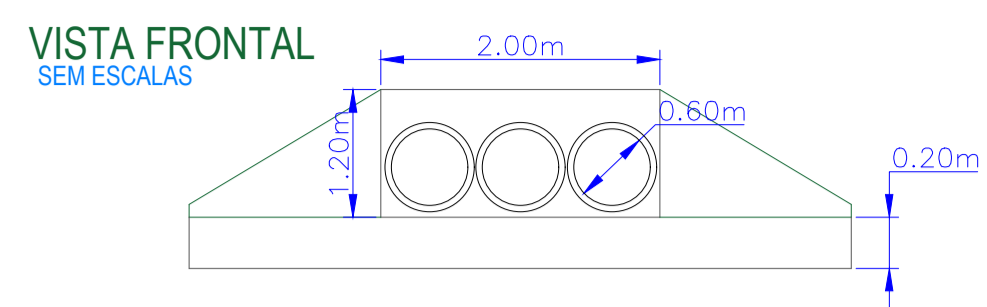

JORGE EDUARDO DE ALENCAR MARTINS  
ENGENHEIRO CIVIL  
CREA 26468-D/PE

**PREFEITURA MUNICIPAL DE SERRITA - PE**

OBRA: PAVIMENTAÇÃO EM PARALELEPÍEDOS EM DIVERSAS VIAS DO MUNICÍPIO DE SERRITA PE.

**PROJETO DE DRENAGEM**

LOCAL: BAIRRO NOSSA SENHORA DO CARMO - SERRITA - PE.

ESCALA:  
1:300

DATA:

DESENHO:

PRANCHA:





**02.03**

Responsável Técnico : Engenheiro Civil : \_\_\_\_\_

Crea : \_\_\_\_\_

Obs: Todas as cotas estão representadas em Metros.  
Estaqueamento a cada 20 metros.

**CONVENÇÕES:**

-  EIXO DE LOCAÇÃO
-  MEIO-FIO
-  PAVIMENTAÇÃO EXISTENTE
-  PAVIMENTAÇÕES A SEREM CONSTRUÍDAS
-  EDIFICAÇÕES MUROS OU CASAS

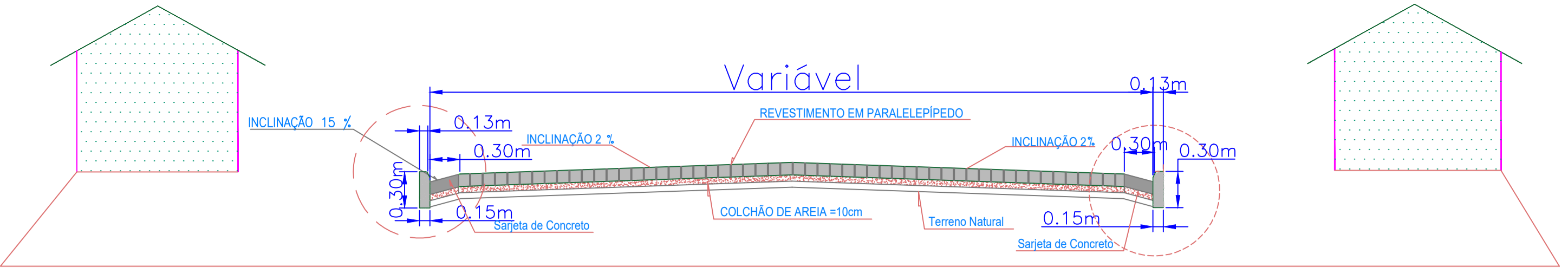
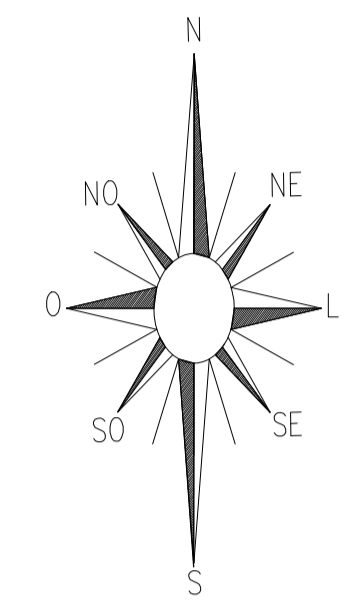

**CORTE TRANSVERSAL DA PAVIMENTAÇÃO SEM CALÇADAS**  
SEM / ESCALA

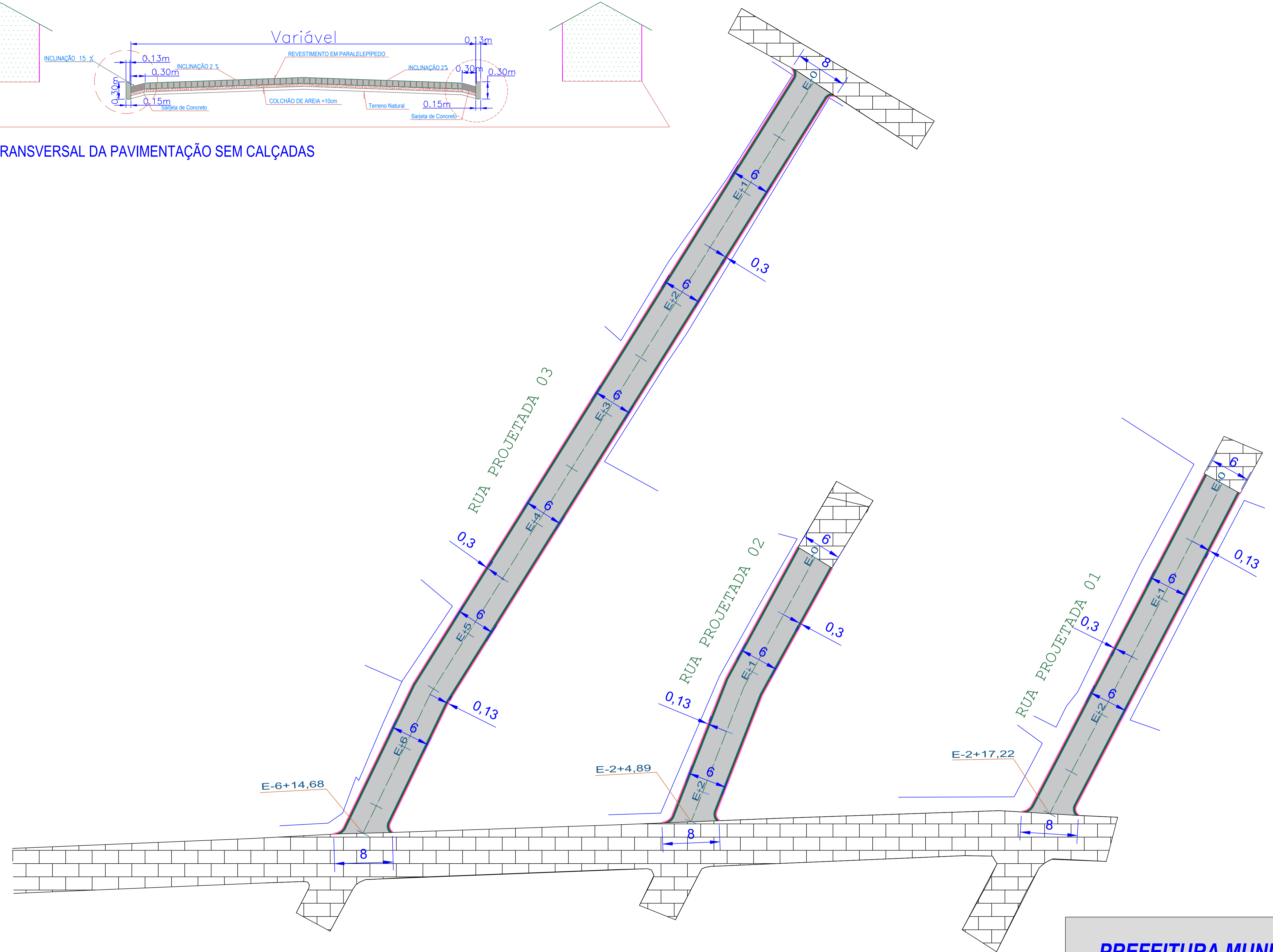

JORGE EDUARDO DE ALENCAR MARTINS  
ENGENHEIRO CIVIL  
CREA 26468-D/PE

**PREFEITURA MUNICIPAL DE SERRITA - PE**

OBRA: PAVIMENTAÇÃO EM PARALELEPÍEDOS EM DIVERSAS VIAS DO MUNICÍPIO DE SERRITA PE.			
<b>PROJETO GEOMÉTRICO</b>			
LOCAL: <b>BAIRRO NOSSA SENHORA DO CARMO - SERRITA - PE.</b>			
ESCALA: 1:300	DATA:	DESENHO:	PRANCHA: <b>01.03</b>

Obs: Todas as cotas estão representadas em Metros.  
Estaqueamento a cada 20 metros.

Responsável Técnico : Engenheiro Civil : \_\_\_\_\_ Crea : \_\_\_\_\_



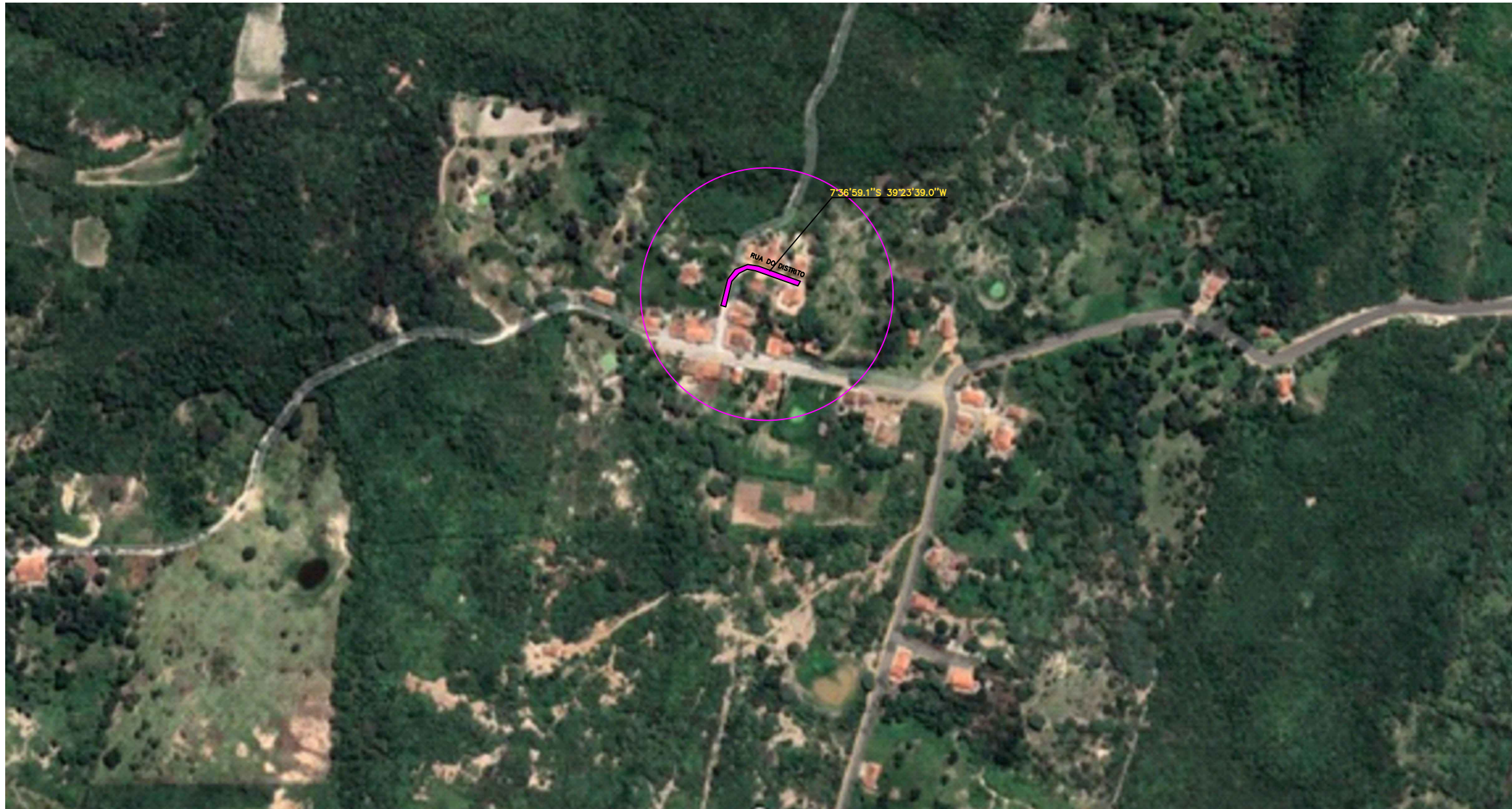

  
 JORGE EDUARDO DE ALENCAR MARTINS  
 ENGENHEIRO CIVIL  
 CREA 26468-D/PE

<b>PREFEITURA MUNICIPAL DE SERRITA - PE</b>			
OBRA: PAVIMENTAÇÃO EM PARALELEPÍEDOS EM DIVERSAS VIAS DO MUNICÍPIO DE SERRITA PE. <b>PLANTA DE LOCALIZAÇÃO</b>			
LOCAL: <b>MUNDO NOVO - SERRITA- PE.</b>			
ESCALA: SEM ESCALAS	DATA:	DESENHO:	PRANCHA: <b>02.02</b>
Responsável Técnico : Engenheiro Civil : _____		Crea : _____	

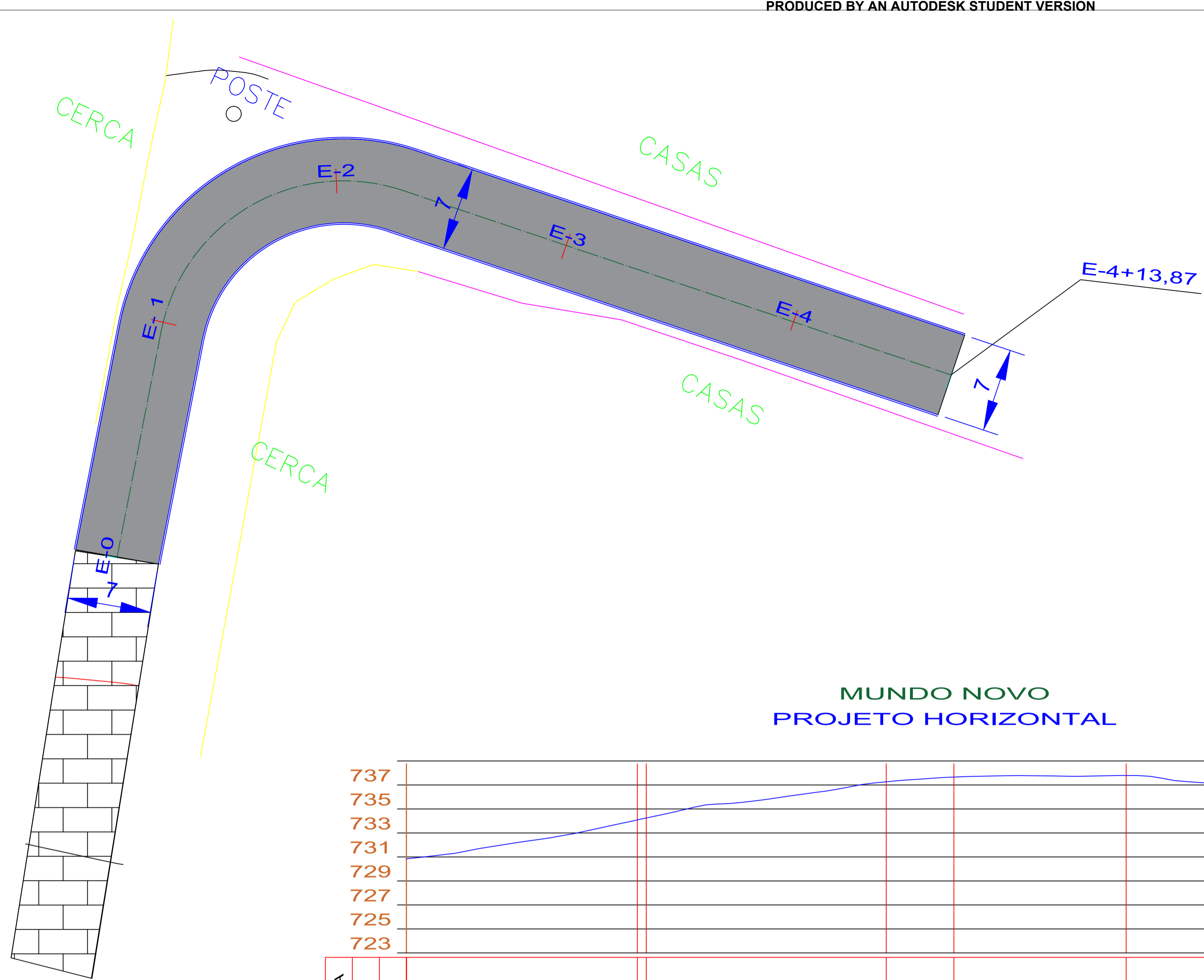

MUNDO NOVO  
PROJETO HORIZONTAL

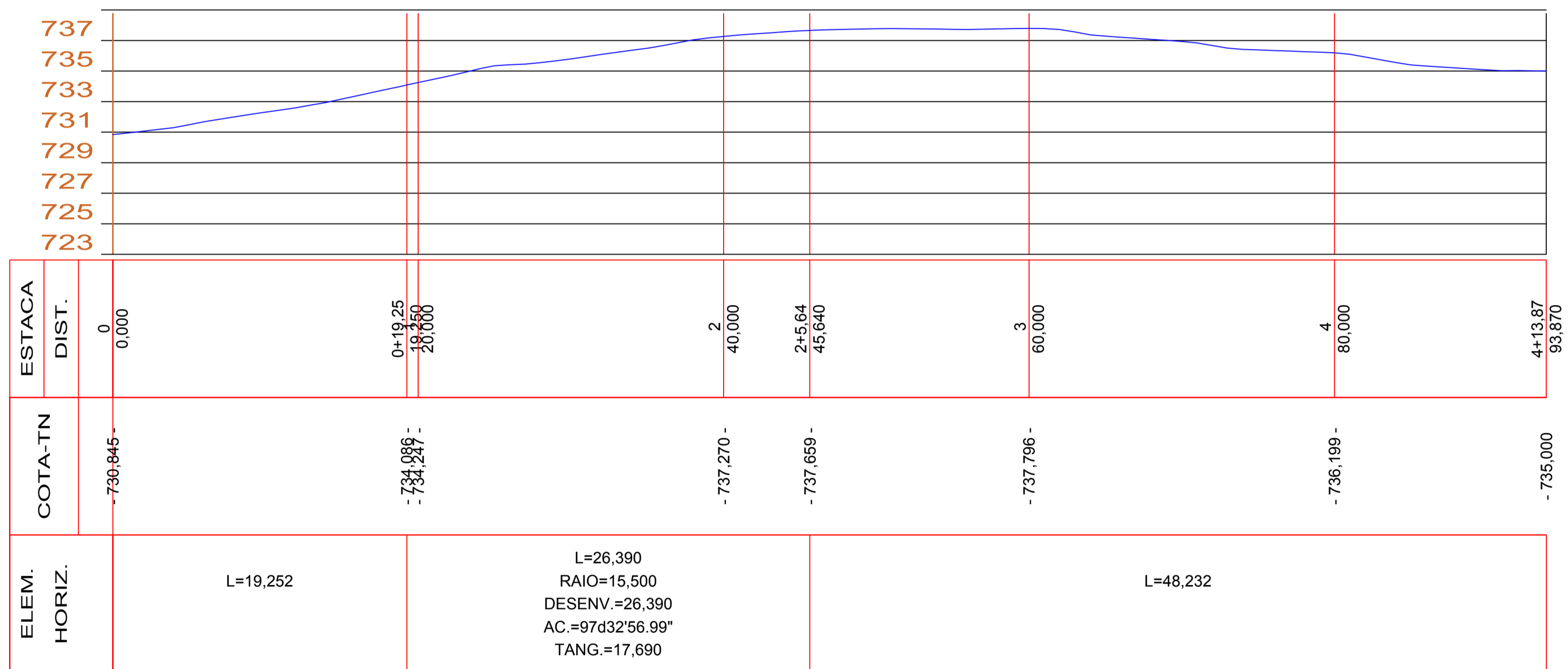

JORGE EDUARDO DE ALENCAR MARTINS  
ENGENHEIRO CIVIL  
CREA 26468-D/PE

PREFEITURA MUNICIPAL DE SERRITA - PE

OBRA: PAVIMENTAÇÃO EM PARALELEPÍEDOS EM DIVERSAS VIAS DO MUNICÍPIO DE SERRITA PE.

**PROJETO GEOMÉTRICO**

LOCAL: RUAS DO BAIRRO PADRE LINO - SERRITA- PE.

ESCALA:  
1:250

DATA:

DESENHO:

PRANCHA:

01.02

Responsável Técnico : Engenheiro Civil : \_\_\_\_\_

Crea : \_\_\_\_\_



  
 JORGE EDUARDO DE ALENCAR MARTINS  
 ENGENHEIRO CIVIL  
 CREA 26468-D/PE

**PREFEITURA MUNICIPAL DE SERRITA - PE**

OBRA: PAVIMENTAÇÃO EM PARALELEPÍEDOS GRANITICOS EM DIVERSAS RUAS DO BAIRRO  
 NOSSA SENHORA DA CONCEIÇÃO, SERRITA - PE.  
**PLANTA DE LOCALIZAÇÃO**

LOCAL: **RUAS DO BAIRRO NOSSA SENHORA DA CONCEIÇÃO - SERRITA - PE.**

ESCALA:  
 SEM ESCALAS

DATA:

DESENHO:

PRANCHA:  
**01.01**

Responsável Técnico : Engenheiro Civil : \_\_\_\_\_

Crea : \_\_\_\_\_



**PREFEITURA MUNICIPAL DE SERRITA - PE**  
 TRABALHANDO POR DIAS MELHORES PARA TODOS

OBRA: PAVIMENTAÇÃO EM PARALELEPÍEDOS EM DIVERSAS VIAS DO MUNICÍPIO DE SERRITA PE.  
**PLANTA DE LOCALIZAÇÃO DO DISTRITO DE MUNDO NOVO**  
 LOCAL: **DISTRITO DE MUNDO NOVO - SERRITA- PE.**

ESCALA: SEM ESCALAS	DATA:	DESENHO:	PRANCHA: <b>03.03</b>
------------------------	-------	----------	--------------------------

Responsável Técnico : Engenheiro Civil : \_\_\_\_\_ Crea : \_\_\_\_\_